



PORTES SECTIONNELLES - RESIDENTIELLES - INDUSTRIELLES
LE SAVOIR-FAIRE FRANÇAIS AU SERVICE DE VOTRE SÉCURITÉ

**COMMENCEZ
L'EXPÉRIENCE**





QUI SOMMES NOUS ?

TIMELINE

NOS FORCES

NOS DIFFÉRENCES

RÉSIDENTIELLE

INDUSTRIELLE

NOS PORTES

PLAFOND

LATÉRALE

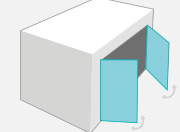
BATTANTE

PLAFOND

SUR-MESURES

MOTEURS DOMOTIQUE

COULEURS

INSERTS

HUBLOTS

POIGNÉES ET PORTILLONS

QUI SOMMES-NOUS



TIMELINE

1981-2002

Création et développement du groupe



2008

Agrandissement des locaux et installation de la ligne automatique la plus moderne d'Europe



2004

Conception d'une porte latérale nouvelle génération



2010-2011

Lancement de la première collection d'inserts décoratifs

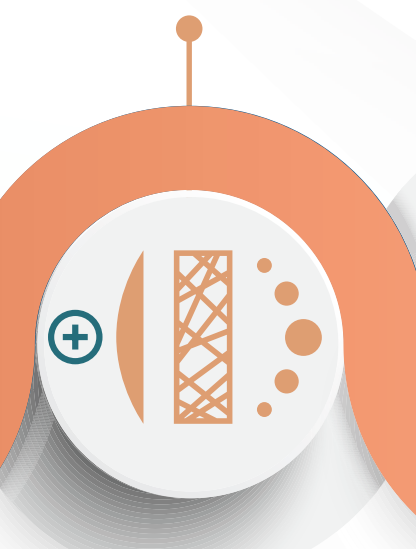

2009

Nouvelle gamme 60mm



2015

Couverture nationale par la force de vente



2016

Sortie d'une finition Privilège

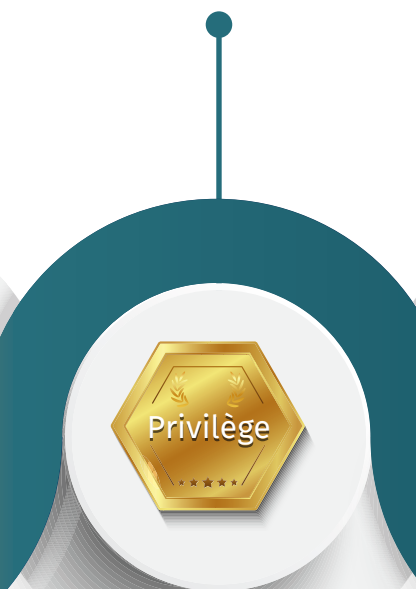

2017

Amélioration de l'offre Industrielle



2018

Sortie de la porte latérale nouvelle génération et Garantie de laquage passe à 10 ans



2021

Construction d'un pôle logistique



2022



LE FABRICANT DESIGNER FRANÇAIS !



ADAPTÉ POUR VOTRE SÉCURITÉ

Sentez-vous protégé et à l'abri de tout danger, partez en toute confiance, notre portes sont résistantes et vous permettent de garder l'esprit tranquille.



FABRIQUÉ EN FRANCE

Toutes les étapes de fabrication du produit fini sont assurées en France, au cœur de la champagne nous permettant de vous proposer un produit haut de gamme.



PENSÉ SUR MESURE

Nous accompagnons nos clients dans chaque projet et ajustons spécialement les dimensions de nos portes pour un résultat précis et unique.

5 BONNES RAISONS DE CHOISIR UNE PORTE ALU



DESIGN

Esthétique, nous croyons en la différence. C'est une richesse que nous apportons à chacun de nos projets, ainsi, chez Aludoor, toutes nos portes sont personnalisables.



SÉCURITÉ

Durables, nos portes sont assemblées avec des matériaux robustes à l'épreuve du temps. Notre savoir faire et l'expérience de nos installateurs nous permettent de garantir la fiabilité de nos portes de garage.



ISOLATION

Au chaud en hiver, au frais en été, la structure de nos panneaux permettent une isolation du bruit et de la chaleur des conditions optimales pour un garage tout confort et un respect de l'écologie.



CONFORT

En Automatisant l'ouverture et la fermeture de nos porte de garage, même a distance, nous assurons à l'utilisateur un confort optimal et sans pareil. Couplé au système domotique adapté l'utilisateur



QUALITÉ

Le contrôle rigoureux lors de la fabrication et le soin tout particulier apporté aux choix des matériaux et composants de nos portes permettent de garantir la durabilité de nos produits.

TYPES D'OUVERTURES AU CHOIX

selon la configuration et l'encombrement du garage

SECTIONNELLE INDUSTRIELLE

SECTIONNELLE RÉSIDENTIELLE



Pour les portes grandes dimensions, parfaitement adaptées aux exigences du monde de l'industrie.



Large ouverture, zone piétonne dégagée, encombrement minimum, murs latéraux libres, excellente isolation.



Pour tous les pressés de rentrer ou de sortir.
Excellente isolation, aucun débordement extérieur, utilisation du garage sur toute la hauteur.



En 1, 2, 3 ou 4 vantaux, discrète et isolante, multiples possibilités d'ouvertures, avec de nombreux équipements sécurisés.

PORTE PLAFOND

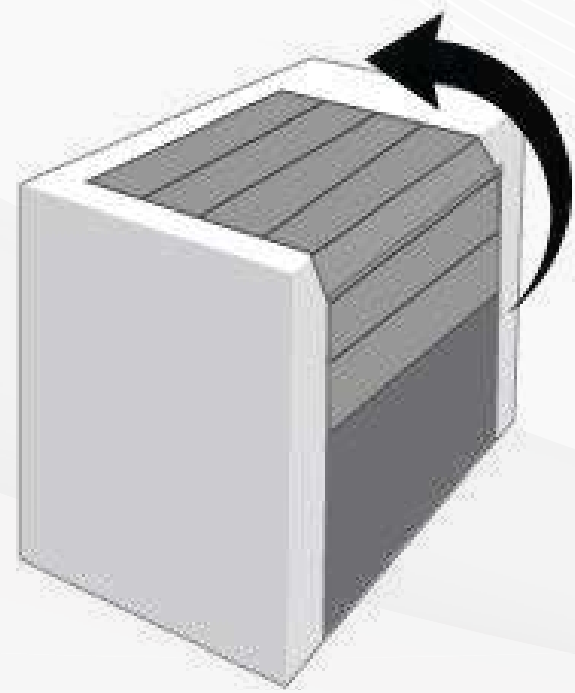
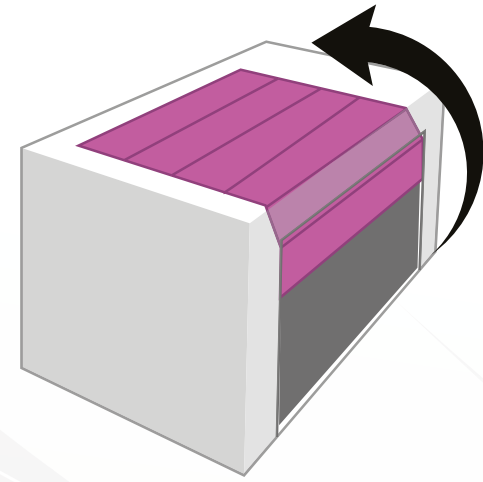

ERST40

RESSORTS DE TRACTION

CARACTÉRISTIQUES >

- Panneaux sectionnels isolants 40mm
- Joint d'étanchéité bas performant même sur des sols irréguliers
- Double Ressorts de tension intégrés dans chaque rails verticaux
- Roulettes Simples ou Duplex
- Garantie 15000 cycles
- Nombreuses options de personnalisations (Hublots / Inserts / LED / Laquage / Options Tabliers)

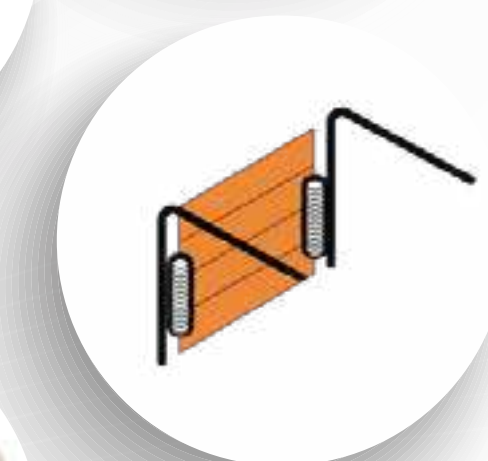

LES
PANNEAUX

SUR
MESURES

PLAFOND40

Finition

STANDARD

RESSORTS DE TORSION

CARACTÉRISTIQUES >

- Panneaux sectionnels isolants 40mm
- Rails en C galvanisés
- Ressorts de torsion grenailés et laqués (Durée de vie allongée de 40%)
- Accessoires Quincaillerie laqués blancs

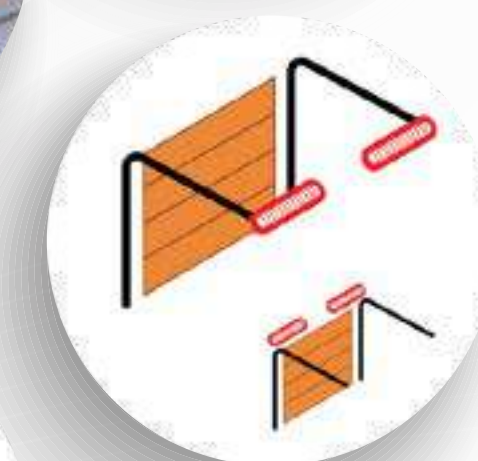

PLAFOND
40 XXL

LES
PANNEAUX

SUR
MESURES

PLAFOND40

XXL

RESSORTS DE TORSION

**LES AVANTAGES DE LA PORTE
RÉSIDENTIELLE EN FORMAT MAXI !**

CARACTÉRISTIQUES >

- Ne diminue pas la hauteur de plafond disponible
- Permet de garer un grand véhicule comme un camping-car ou une caravane
- En configuration ressort avant et en environnement exclusivement résidentiel
- S'adresse à tous les baroudeurs, voyageurs et amoureux de la route



largeur
maximum
4000 mm



hauteur
maximum
3500 mm

**PLAFOND
40**

**SUR
MESURES**

PLAFOND40

Finition
PRIVILÈGE

RESSORTS DE TORSION

CARACTÉRISTIQUES SUPPLÉMENTAIRES >

- Accessoires Quincaillerie laqués blancs
+ sabots retardataires d'effraction en partie basse et protection anti-pince doigts sur les roulettes
- Rails en C laqués Noirs
- Verrouillage mécanique 2 points
- Fonctionnement silencieux



LES
PANNEAUX

SUR
MESURES

PLAFOND RÉSIDENTIELLE > LES PANNEAUX ÉPAISSEUR 40MM

Tous nos panneaux sont de conception anti-pince doigts



Polygrain Lisse
7016 DeepMat*



Polygrain Lisse
9005 DeepMat*



Polygrain Lisse
9007 Satin*

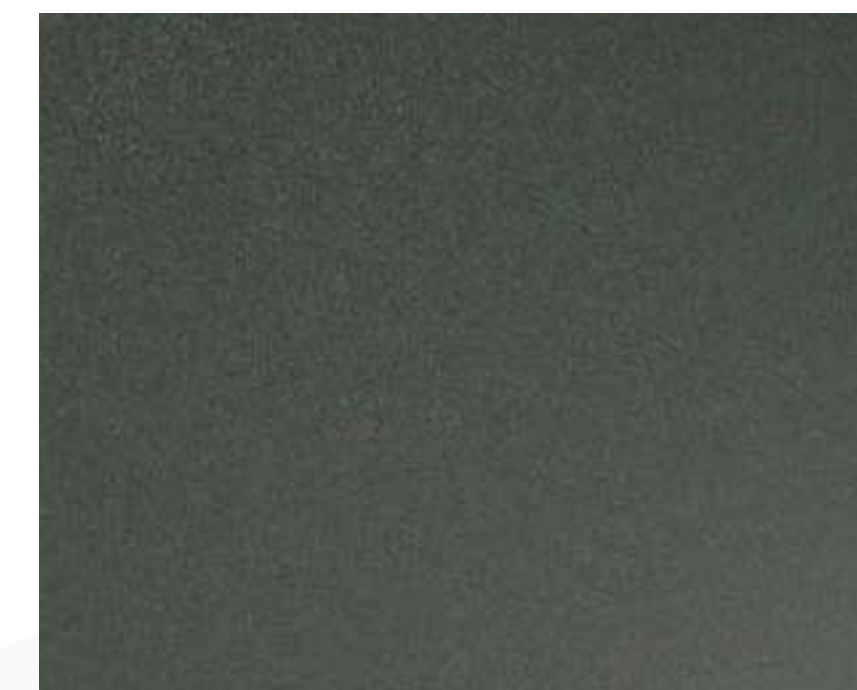

Polygrain Lisse
7039 DeepMat*

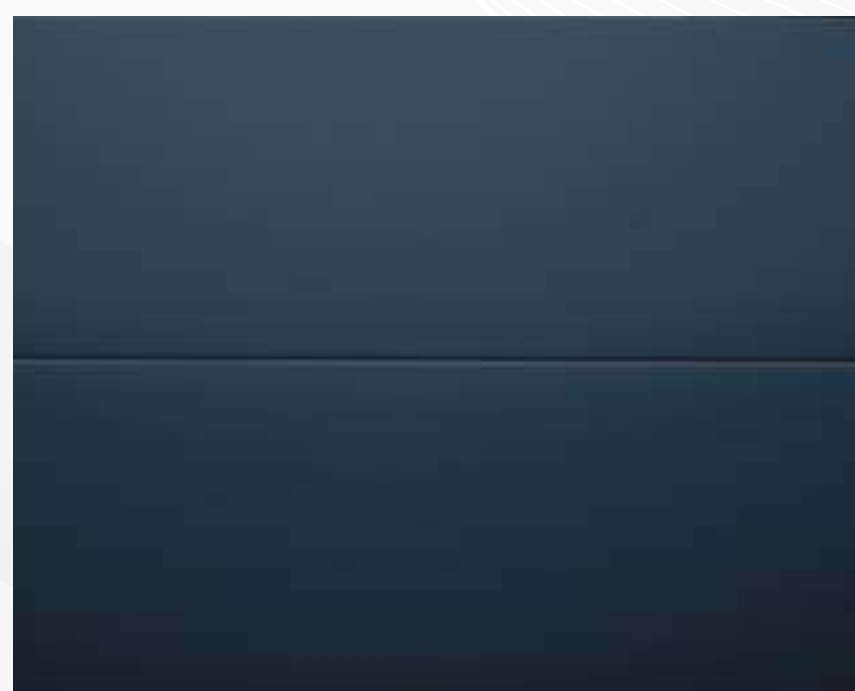

MonoRainurée Lisse
7016 DeepMat*

*DEEP MAT = finition texturée au toucher de la surface du panneau (pour plus d'informations, contacter nos services)

PLAFOND RÉSIDENTIELLE > LES PANNEAUX ÉPAISSEUR 40MM

Tous nos panneaux sont de conception anti-pince doigts



Polygrain Lisse
Blanc



MonoRainurée Lisse
Blanc

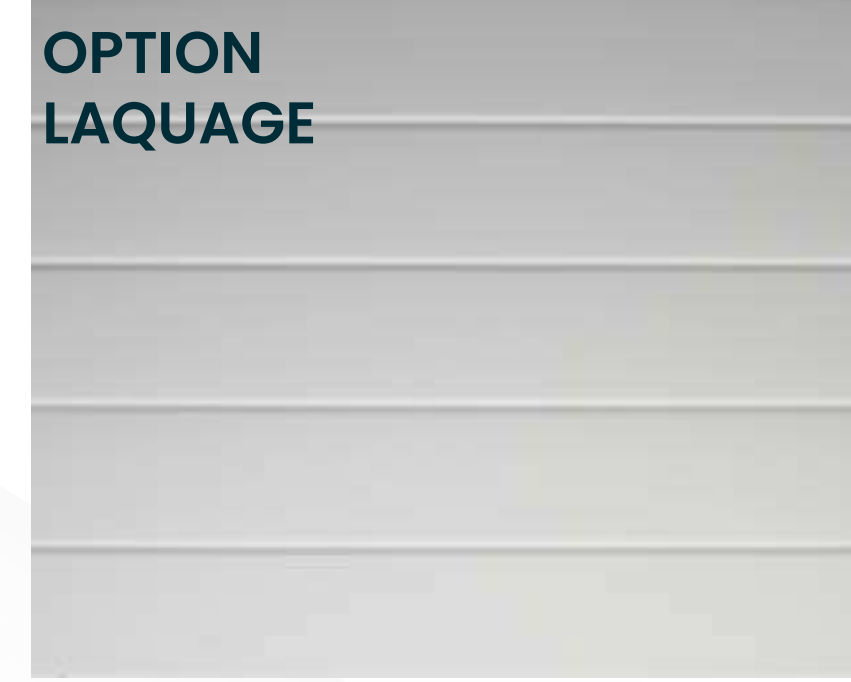

Rainuré Lisse
Blanc



MicroRainurée Lisse
Blanc



Sans motif Woodgrain
Blanc



MonoRainuré Woodgrain
Blanc

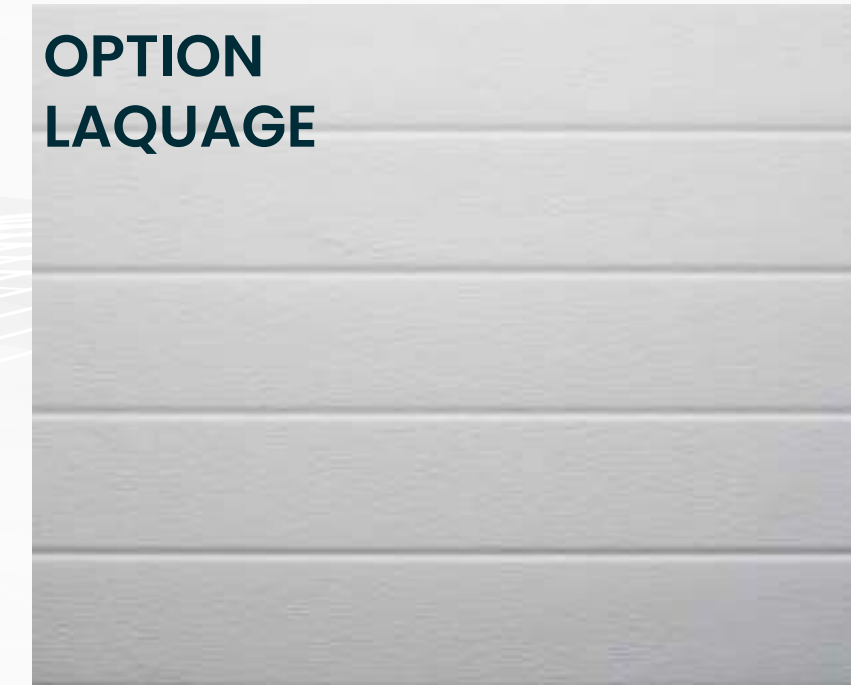

Rainuré Woodgrain
Blanc

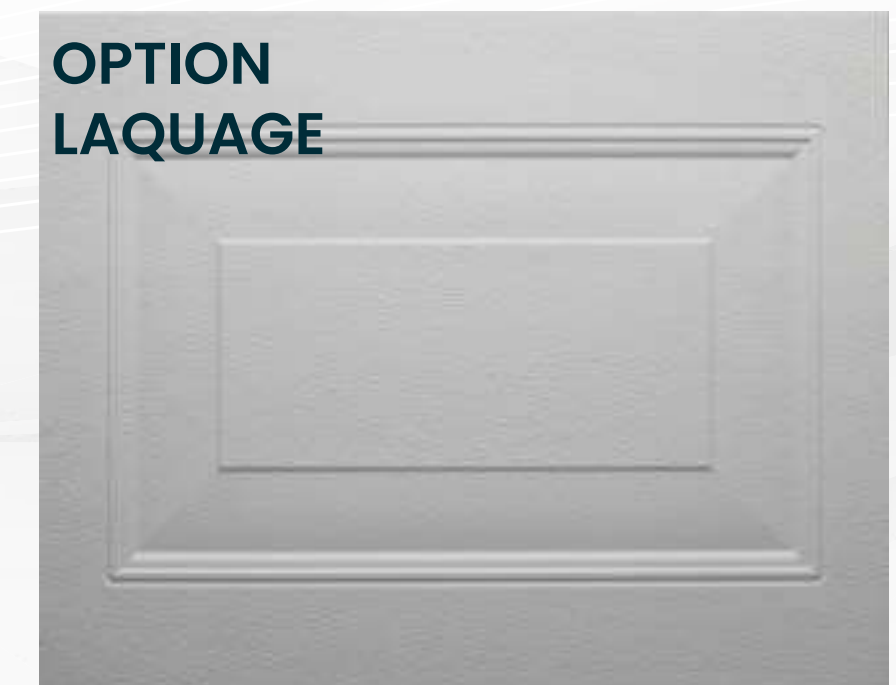

Casette Woodgrain
Blanc

PLAFOND RÉSIDENTIELLE > LES PANNEAUX ÉPAISSEUR 40MM

Tous nos panneaux sont de conception anti-pince doigts



Sans Motif Lisse
Chêne Luxe



MonoRainuré Lisse
Chêne Luxe



Rainuré Lisse
Chêne Luxe



Cassette Lisse
Chêne Luxe



MonoRainuré Lisse
Chêne Foncé

PLAFOND60

RESSORTS DE TORSION

CARACTÉRISTIQUES >

- Accessoires Quincaillerie laqués blancs
+ sabots retardataires d'effraction en partie basse et protection anti-pince doigts sur les roulettes
- Rails en C laqués Blancs
- Verrouillage mécanique 2 points
- Isolation thermique excellente : 25% plus isolant que la 40 mm
- Étanchéité parfaite



LES
PANNEAUX

SUR
MESURES

PLAFOND60 RÉSIDENTIELLE > LES PANNEAUX ÉPAISSEUR 60MM

Tous nos panneaux sont de conception anti-pince doigts

OPTION
LAQUAGE

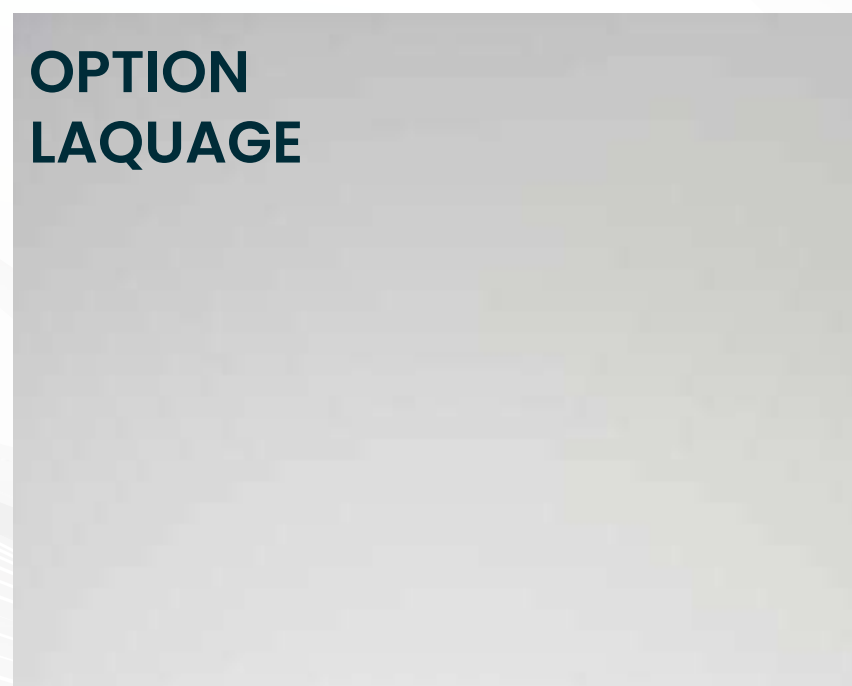

Polygrain Lisse
Blanc

OPTION
LAQUAGE

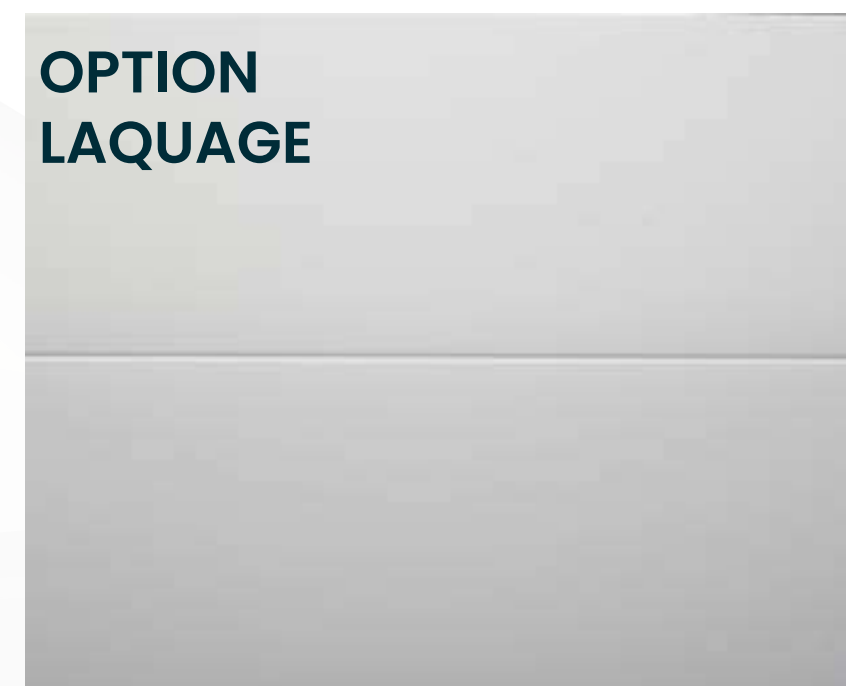

MonoRainurée Lisse
Blanc

INDUSTRIELLE40

RESSORTS DE TORSION

CARACTÉRISTIQUES >

- Composition en panneaux épaisseur 40mm (anti-pince doigts)
- Parachutes Ressorts
- Ressorts de Torsion Poudrés
- Charnières en acier Galvanisé
- Axe zingué et en sur-longueur pour accueillir manœuvre Treuil ou Moteur en Bout d'arbre
- Butées à ressorts pour rails horizontaux
- Cornière perforée de 40x40x3000 de série



MONTAGES DISPONIBLES >

- Les Levées Standards
- Les Levées Semi-Verticale
- Les Levées Verticales
- Les Lévées Réduites

LES
PANNEAUX

OPTIONS

PLAFOND INDUSTRIELLE > LES PANNEAUX ÉPAISSEUR 40MM

Tous nos panneaux sont de conception anti-pince doigts

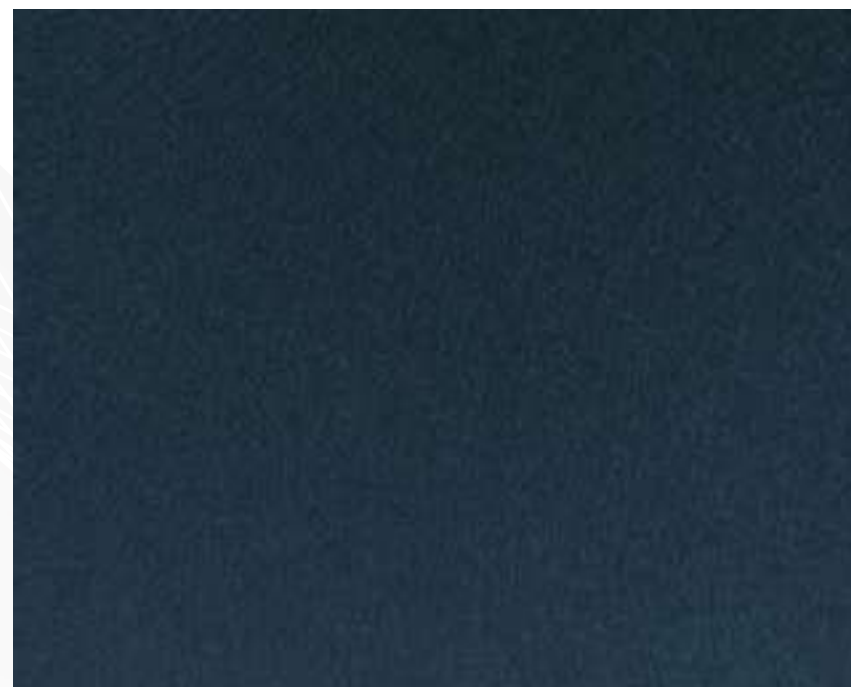

Polygrain Lisse
7016 DeepMat*

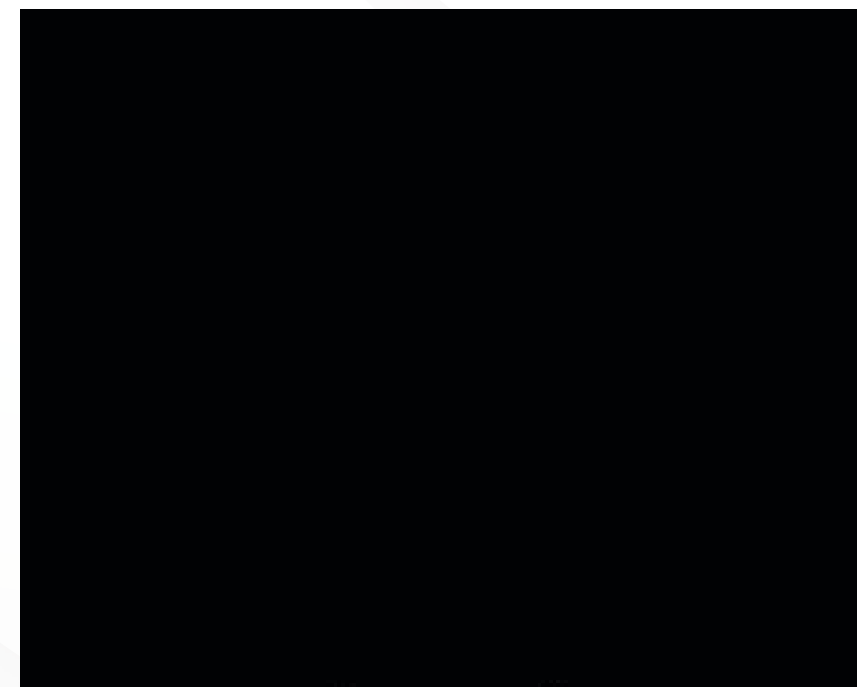

Polygrain Lisse
9005 DeepMat*



Polygrain Lisse
9007 Satin*



Polygrain Lisse
7039 DeepMat*

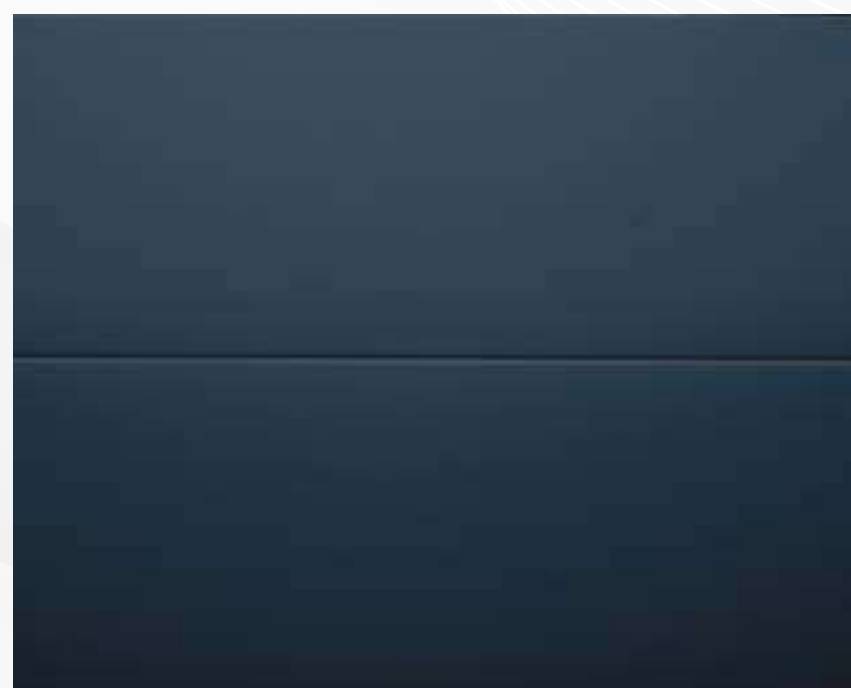

MonoRainurée Lisse
7016 DeepMat*

*DEEP MAT = finition texturée au toucher de la surface du panneau (pour plus d'informations, contacter nos services)

PLAFOND INDUSTRIELLE > LES PANNEAUX ÉPAISSEUR 40MM

Tous nos panneaux sont de conception anti-pince doigts



Polygrain Lisse
Blanc



MonoRainurée Lisse
Blanc

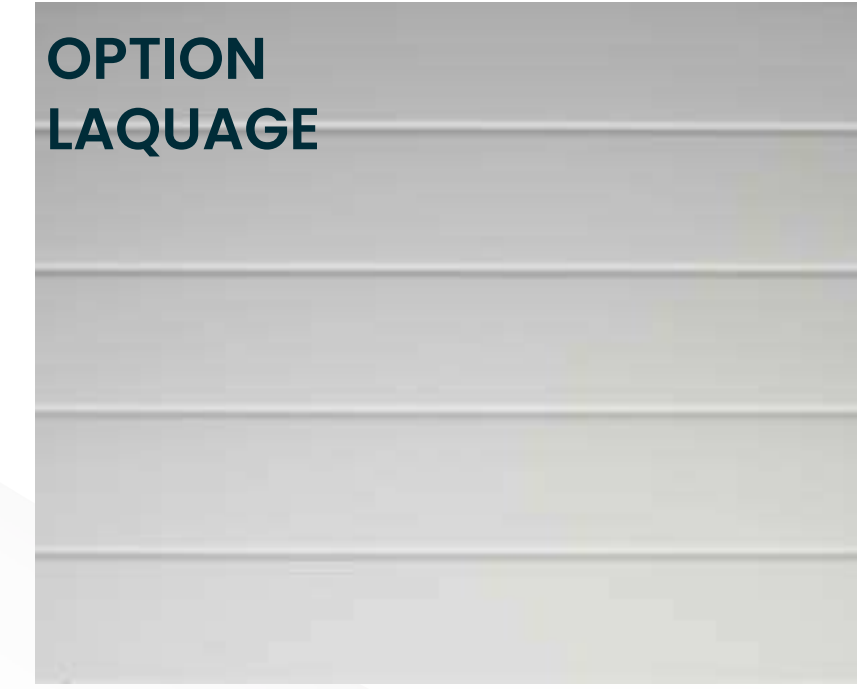

Rainuré Lisse
Blanc



MicroRainurée Lisse
Blanc



Sans motif Woodgrain
Blanc

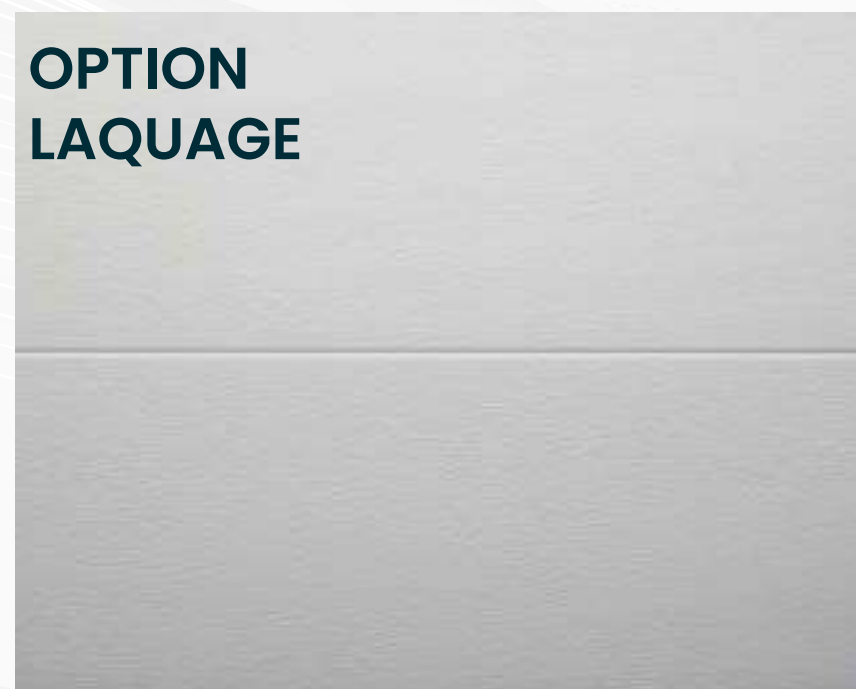

MonoRainuré Woodgrain
Blanc

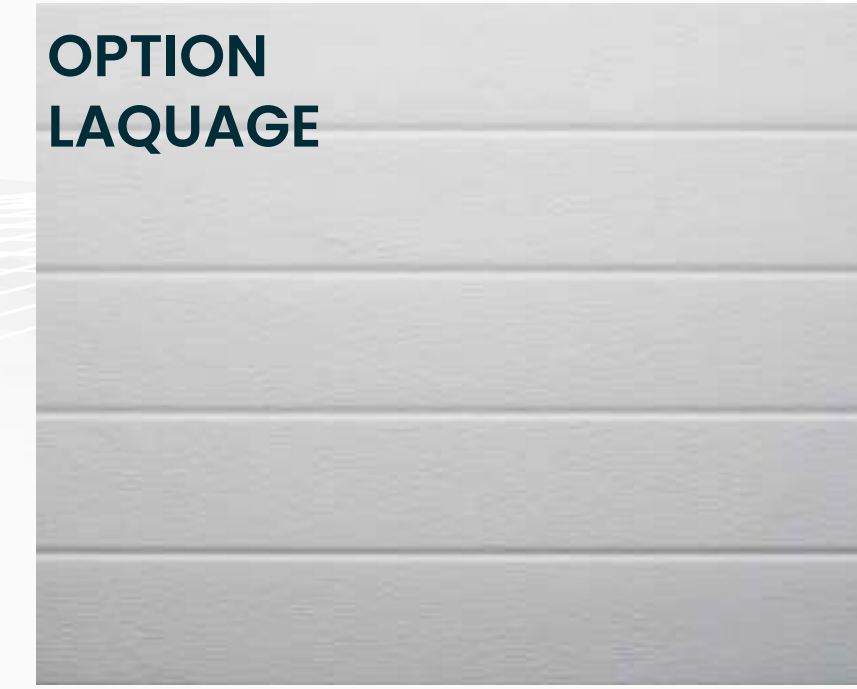

Rainuré Woodgrain
Blanc

PLAFOND INDUSTRIELLE > LES PANNEAUX ÉPAISSEUR 40MM (EN OPTION)

Tous nos panneaux sont de conception anti-pince doigts

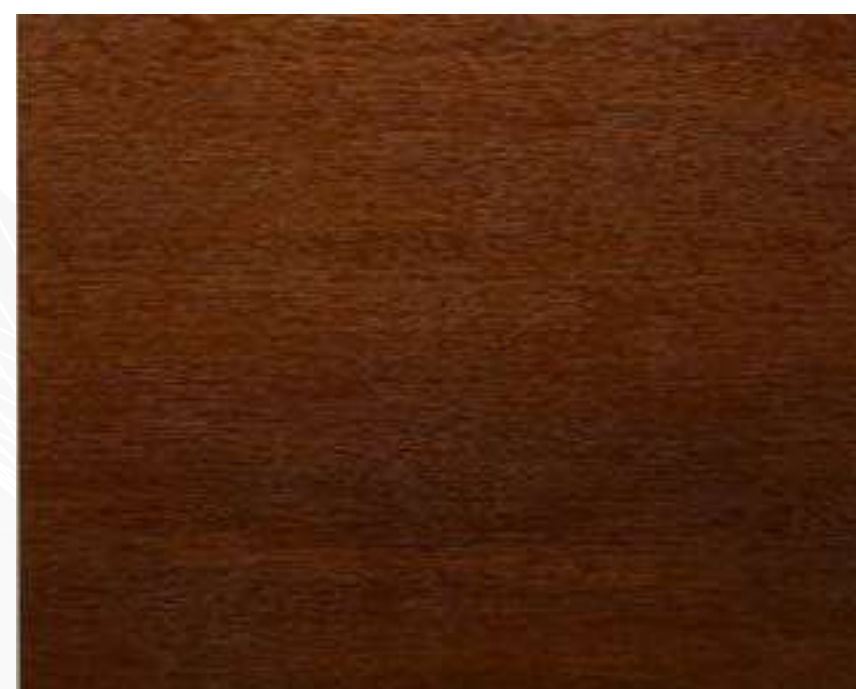

Sans Motif Lisse
Chêne Luxe



MonoRainuré Lisse
Chêne Luxe



Rainuré Lisse
Chêne Luxe



MonoRainuré Lisse
Chêne Foncé

PLAFOND INDUSTRIELLE > OPTIONS

OPTIONS DE MONTAGES

LEVÉE HAUTE

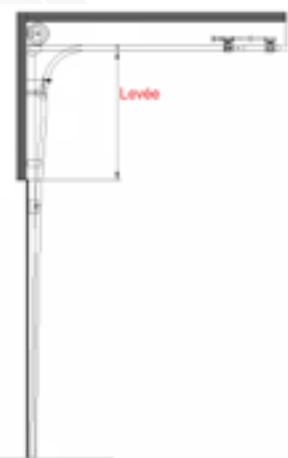

PENTE DE TOIT



Compensation sur tube

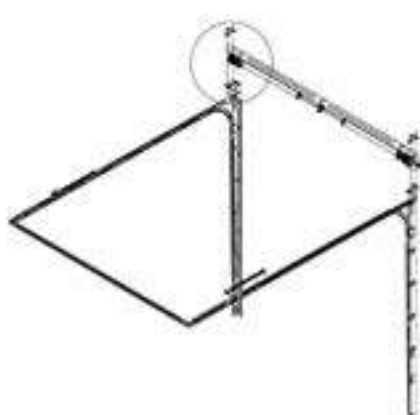

RESSORTS À L'ARRIÈRE



LEVÉE VERTICALE



LEVÉE REDUITE
RL mini 200mm



LEVÉE REDUITE
RL mini 250mm

CORNIERE PERFORÉE

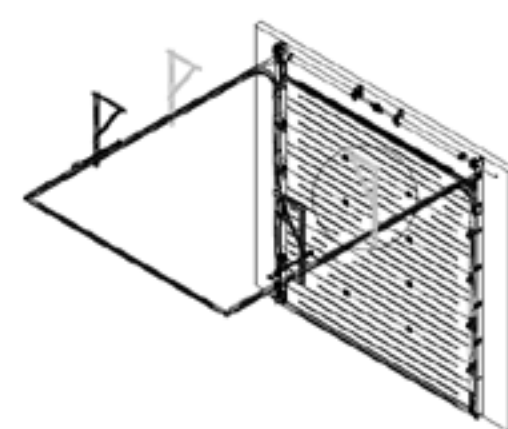
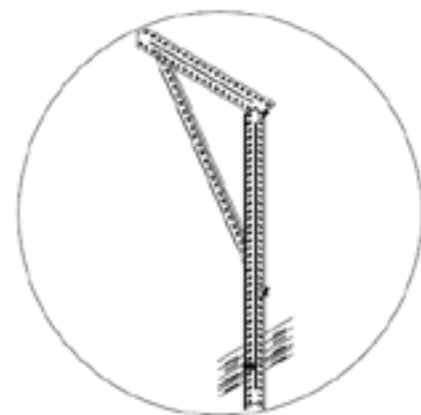

CARTER RAIL VERTICAUX



SECTION VITRÉE



SECTION VITRÉE
PROFILÉ SANS RUPTURE

FULL VISION
PROFILÉ AVEC RUPTURE



HUBLOTS



TREUIL À CHAÎNE avec tendeur



SERRURE (Verrouillage Manuelle)



RESSORTS DE TORSIONS RENFORCÉS

USAGE INTENSIF

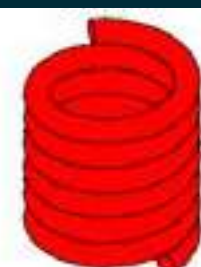

- 25000 à 50000 cycles
- 50000 à 100000 cycles

BARRIERE THERMIQUE POUR RAIL VERTICAUX



SEUIL EPDM



SUBLIMEZ VOS PORTES RÉSIDENTIELLES AVEC NOS KITS



KIT RÉNOVATION

Notre cadre de rénovation vous permet d'assurer la pose de toutes nos portes sectionnelles Plafond facilement.

POSE EN APPLIQUE

Soyez sûr du bon fonctionnement de la porte en conservant la structure droite malgré les désagréments du chantier.



POSE EN TUNNEL

Grâce au cadre de rénovation, la porte peut se passer d'écoinçon ou de retombée de linteau. L'assemblage des rails en acier sur le profil aluminium assurent la rigidité de la porte.

Les rails viennent se fixer directement dans la maçonnerie à l'aide de cales fourchettes.

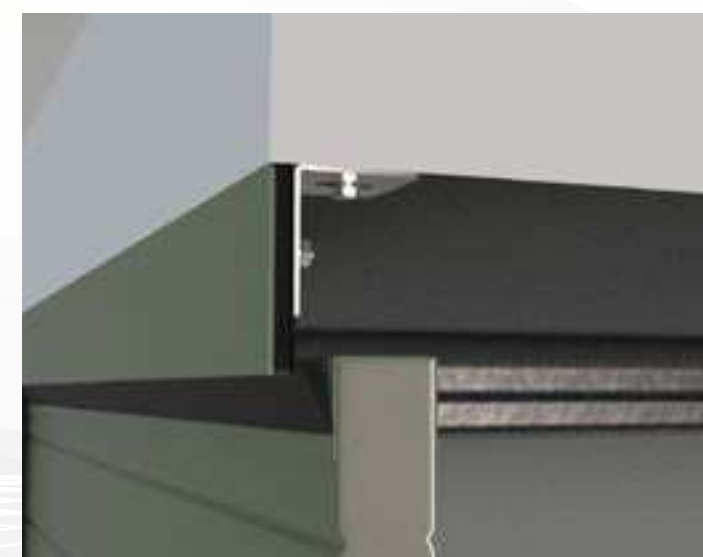

UN PROFIL ADAPTÉ

Sa rainure permet un assemblage simple des rails verticaux, ou des équerres assurant le maintien du cadre dans les angles.

80 mm ! La valeur parfaite pour intégrer le rail vertical ou positionner une PLAFOND40 avec le montage RL80 en tunnel.

SUR MESURE

Le Kit Rénovation est livré aux côtes de la porte. Son assemblage vous donne directement un aperçu des passages de la porte.

Plusieurs types d'accessoires vous sont livrés pour assurer son montage rapidement.

En ressort arrière, le profil linteau n'est plus nécessaire.

Sa conception lui permet de s'adapter à toutes les situations de pose en rénovation.



KIT LED

BARRE LEDS À BULBE

BLANC CHAUD - Finition Alu Anodisé



A fixer sous linteau

Existe en 3m, 5m ou 5,5m

PROFIL D'ÉCLAIRAGE LEDS À RUBAN

BLANC NEUTRE - Finition Alu Anodisé



A fixer sur écoinçons gauche et droite

Existe en 2m, 2,5m ou 3m



A fixer sous linteau

Existe en 3m ou 5m



A fixer sur écoinçons gauche et droite et sous linteau

Existe en 2m, 2,5m ou 3m pour écoinçons

Existe en 3m ou 5m sous linteau



DISPOSITIF LEDS INTÉRIEUR

Kit LED intérieur magnétique - BLANC NEUTRE

Éclairez l'intérieur du garage grâce à notre kit d'éclairage étanche.

L'installation est simplifiée grâce à un ingénieux système de fixation magnétique puissant.

A positionner sur rails horizontaux et pige arrière.



AVEC DÉTECTEUR DE MOUVEMENT

Réglable de 0 à 5 minutes



PORTE LATÉRALE

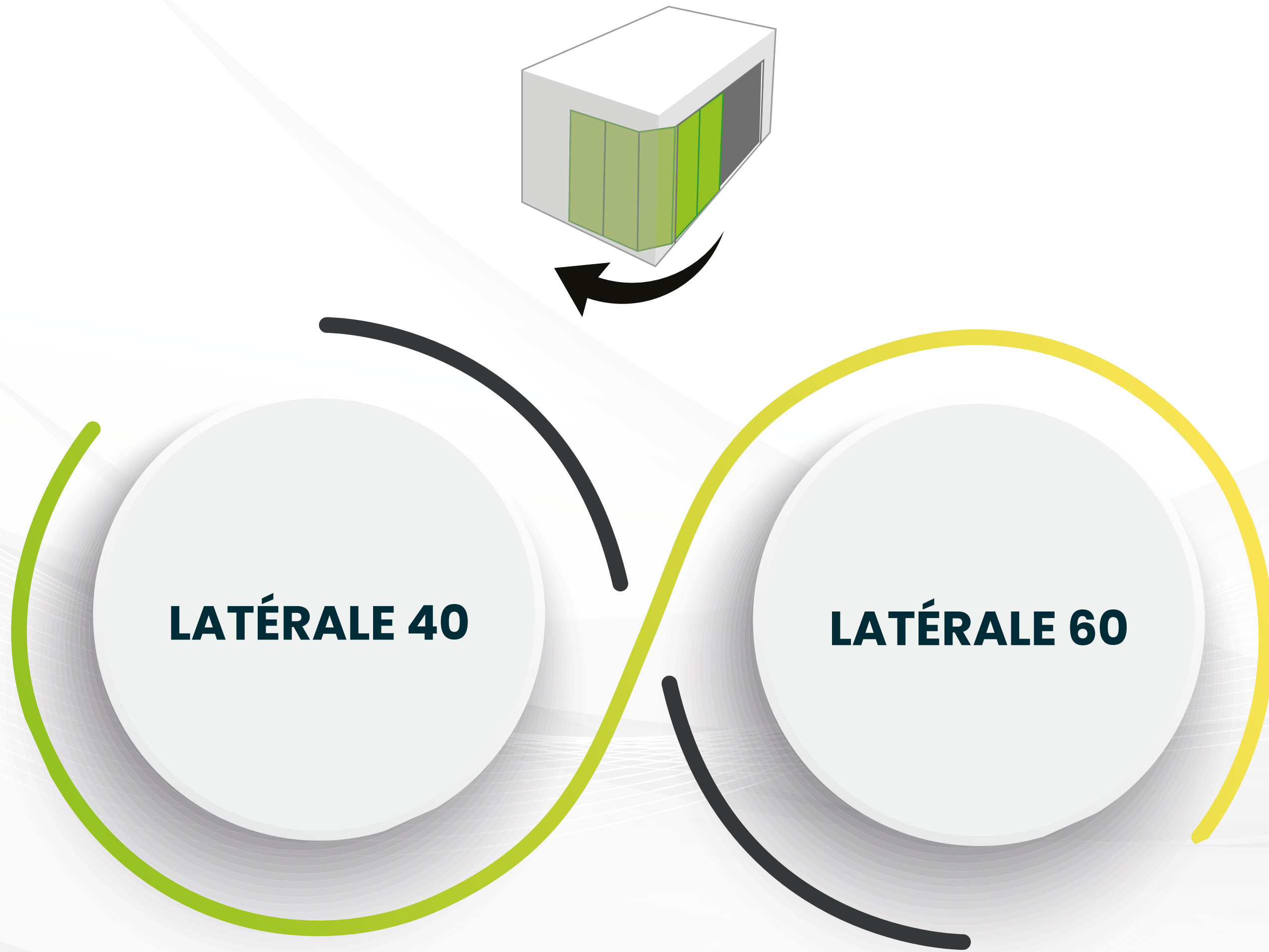

LATÉRALE40

CARACTÉRISTIQUES >

- Panneaux isolants de 40 mm
- Charnières et vis laquées blanches
- Étanchéité par double joint périphérique
- Possibilité d'ajouter un portillon pivotant
- Seuil aluminium

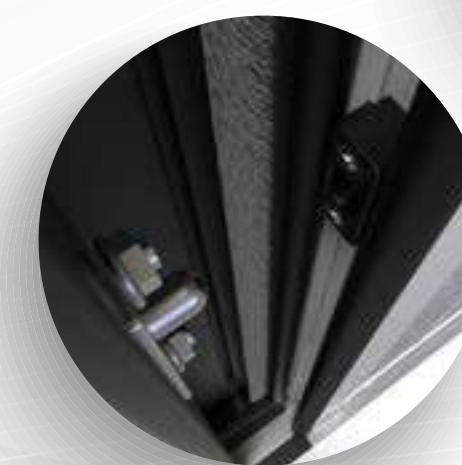

KIT SÉCURITÉ 3 POINTS :

On piège la porte sur 2 axes en hauteur et en profondeur.

LES
PANNEAUX

SUR
MESURES

LATÉRALE40 RÉSIDENTIELLE > LES PANNEAUX ÉPAISSEUR 40MM

Tous nos panneaux sont de conception anti-pince doigts



Polygrain Lisse
7016 DeepMat*



Polygrain Lisse
9005 DeepMat*



Polygrain Lisse
9007 Satin*

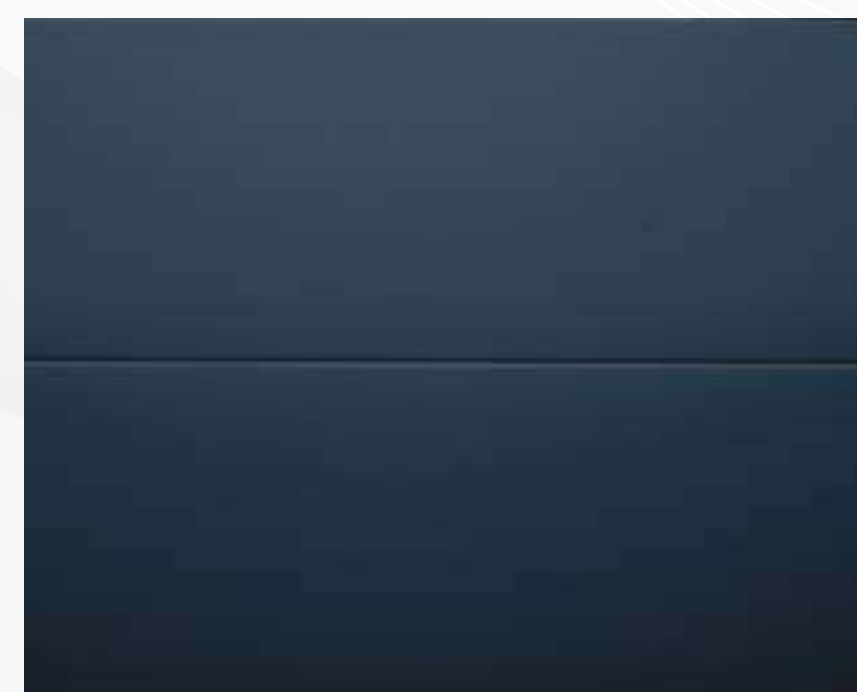

MonoRainurée Lisse
7016 DeepMat*

*DEEP MAT = finition texturée au toucher de la surface du panneau (pour plus d'informations, contacter nos services)

LATÉRALE40 RÉSIDENTIELLE > LES PANNEAUX ÉPAISSEUR 40MM

Tous nos panneaux sont de conception anti-pince doigts



Polygrain Lisse
Blanc



MonoRainurée Lisse
Blanc

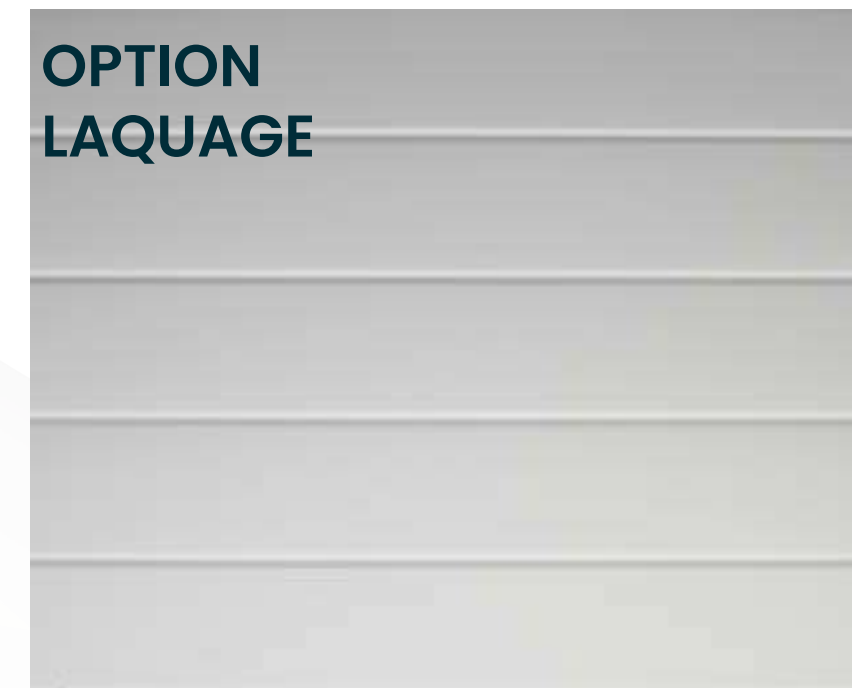

Rainuré Lisse
Blanc



MicroRainurée Lisse
Blanc



Sans motif Woodgrain
Blanc

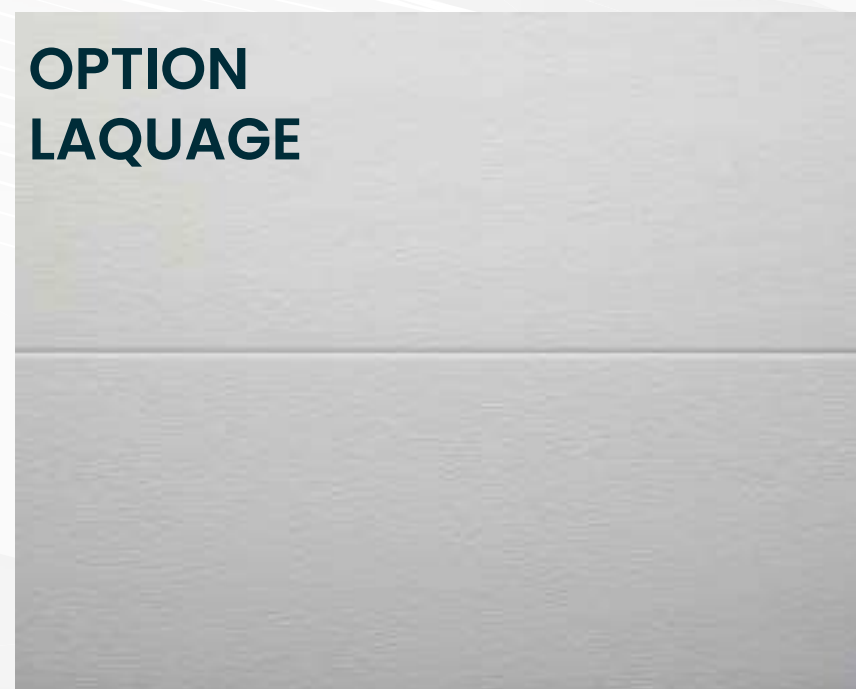

MonoRainuré Woodgrain
Blanc

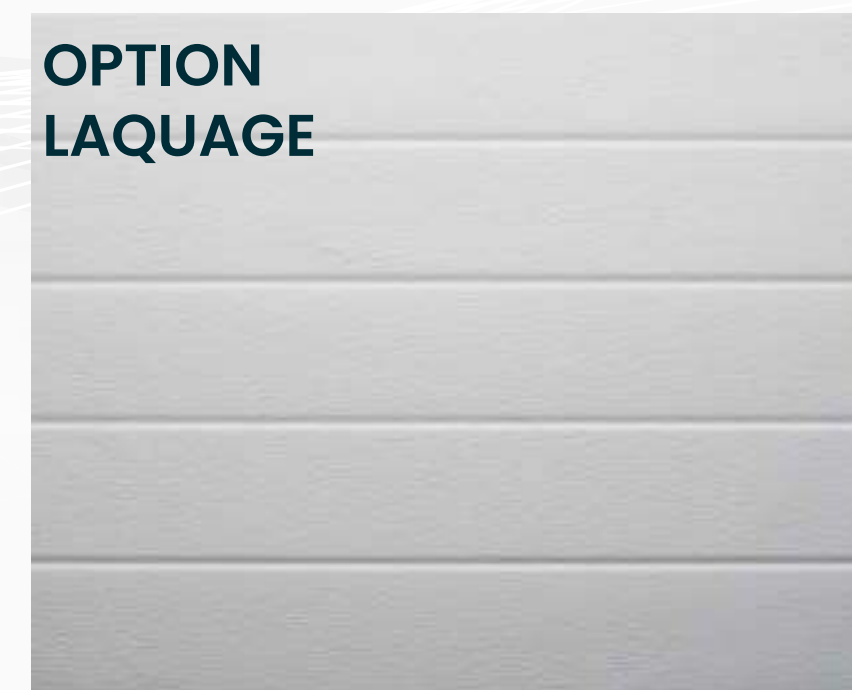

Rainuré Woodgrain
Blanc

LATÉRALE40 RÉSIDENTIELLE > LES PANNEAUX ÉPAISSEUR 40MM

Tous nos panneaux sont de conception anti-pince doigts



Cassette Lisse
Chêne Luxe

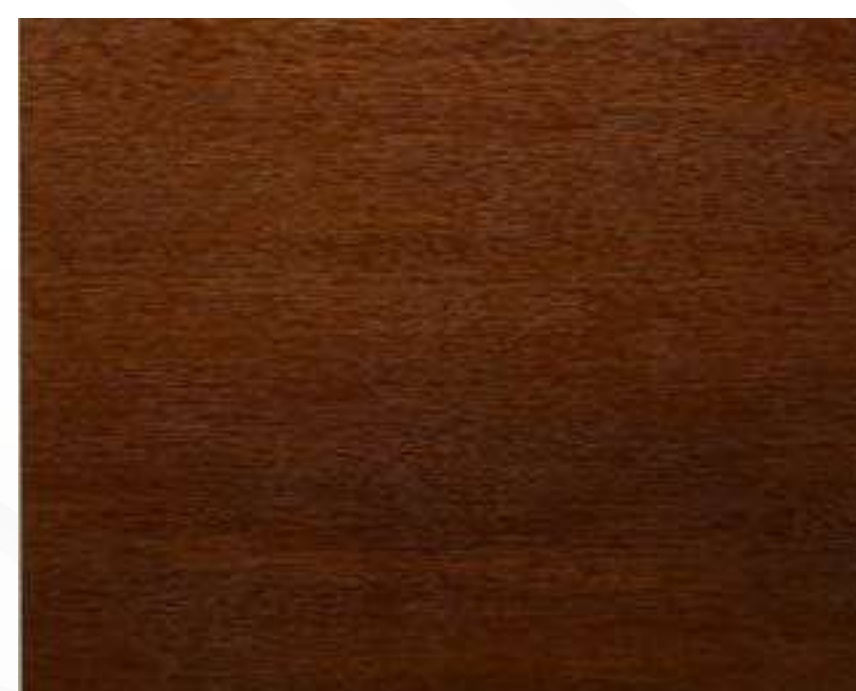

Sans Motif Lisse
Chêne Luxe



MonoRainuré Lisse
Chêne Luxe



Rainuré Lisse
Chêne Luxe



MonoRainuré Lisse
Chêne Foncé

LATÉRALE60

CARACTÉRISTIQUES >

- Panneaux isolants de 60 mm
- Un équipement haut de gamme
- Charnières et vis laquées blanches
- Double joint EPDM pour assurer l'étanchéité de la porte lors de la fermeture par compression
- Meilleure isolation thermique : gain de 25% par rapport au panneau d'épaisseur 40 mm
- Isolation phonique et thermique optimale
- Parfaitement adapté pour les maisons à basse consommation d'énergie



LES
PANNEAUX

SUR
MESURES

LATÉRALE 60 > LES PANNEAUX ÉPAISSEUR 60MM

Tous nos panneaux sont de conception anti-pince doigts

OPTION
LAQUAGE



Polygrain Lisse
Blanc

OPTION
LAQUAGE



MonoRainurée Lisse
Blanc

PORTE BATTANTE

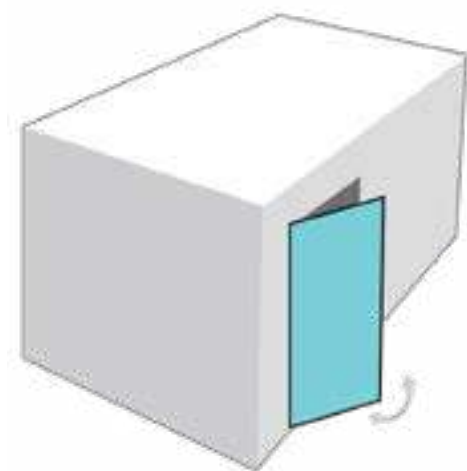

PORTE DE SERVICE



Tirant

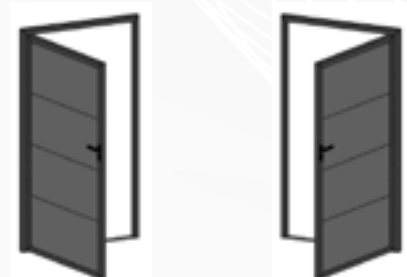

Gauche Droite

Poussant

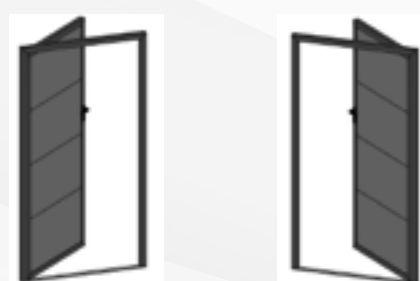

Gauche Droite

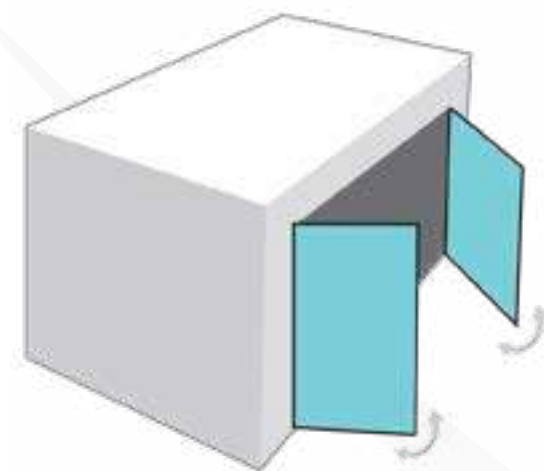

PORTE 2 VANTAUX



Vantaux égaux

Vantaux inégaux

Tirant



Gauche Droite

Poussant



Gauche Droite

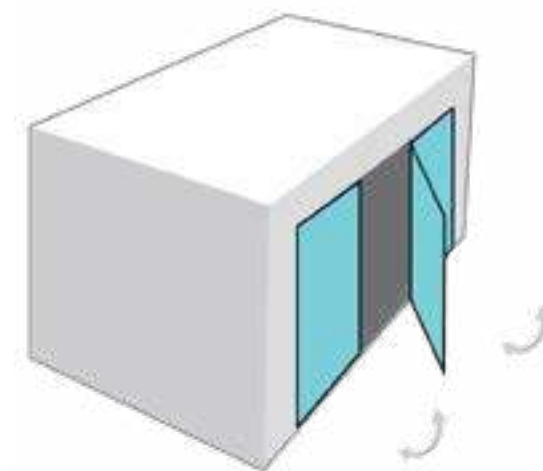

PORTE 3 VANTAUX



Ouvrant principal à gauche

Ouvrant principal au centre

Ouvrant principal à droite

Tirant



Gauche

Droite

Poussant

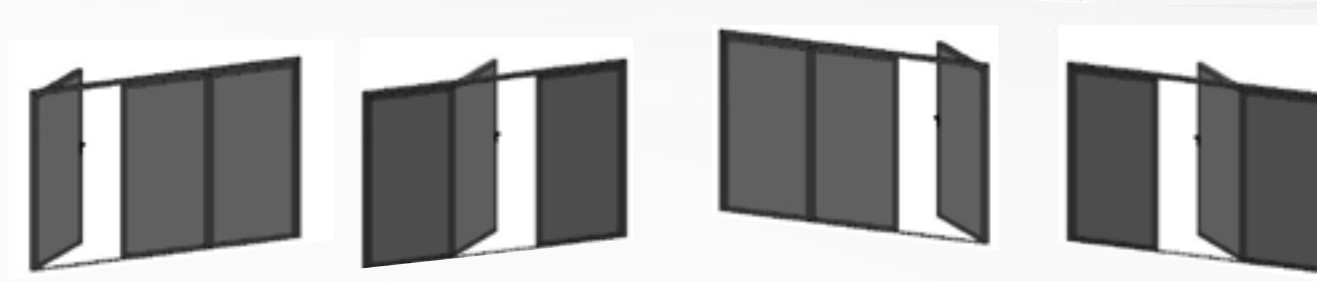

Gauche

Droite

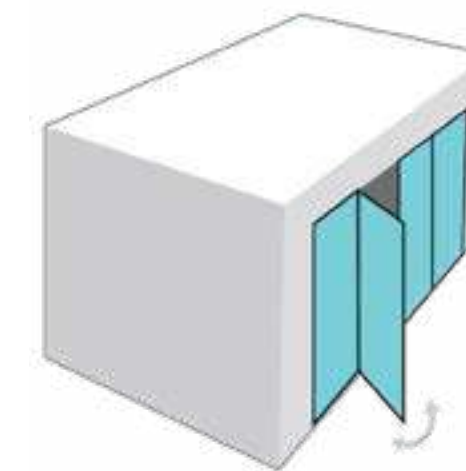

PORTE 4 VANTAUX



Ouvrant principal au centre gauche

Ouvrant principal au centre droite

Tirant

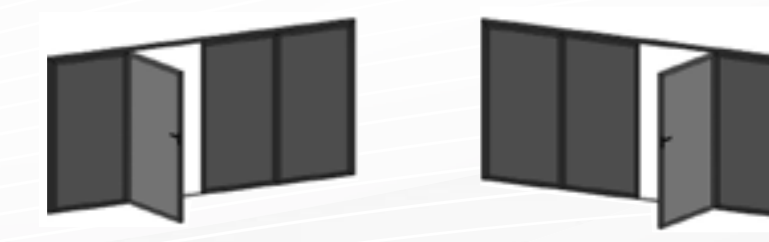

Gauche

Droite

Poussant

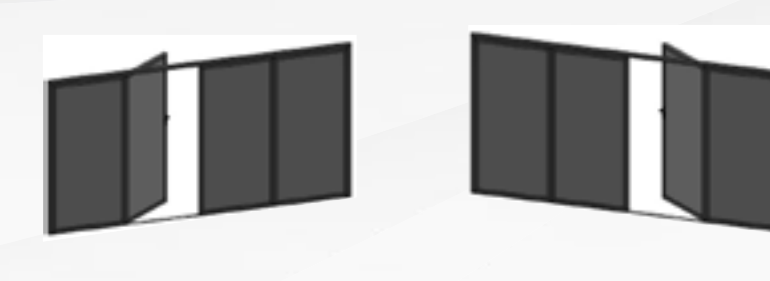

Gauche

Droite

ACCESSOIRES DE SÉRIE

BATTANTE

CARACTÉRISTIQUES >

- Ouverture intérieure ou extérieure au choix
- De nombreuses possibilités de typologie
- Serrure + Barillet : 5 Points avec option
Cylindre de sécurité possible
- Verrou semi-fixe sécurisé sur les portes
3 et 4 Vantaux
- Crémone pompier, Paumelles Rosaces
et poignées couleurs au choix :
○ Blanc, ● Noir, ● Alu Anodisé
- Joints d'étanchéité périphériques
-  Seuil Aluminium aux normes PMR



- Possible en Rupture ou sans rupture
de pont thermique

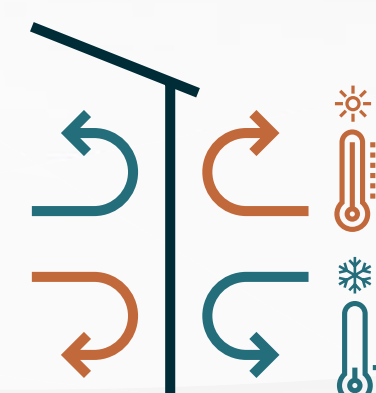

Avec rupture

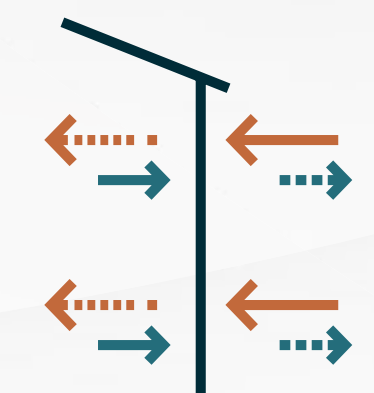

Sans rupture



PORTE BATTANTE



BATTANTE ALUVITRÉE

panneaux aluminium



CARACTÉRISTIQUES >

- Panneaux isolants Aluminium au choix 24 ou 40 mm
- Panneaux lisses et sans jonction
- Possible en double vitrage (24 mm) ou triple vitrage (40mm)
- Rendu clair, granité ou dépoli
- Possible en 1/3 – 1/2 ou 2/3 ou cotes personnalisées suivant les typologies

En Option : Bi-coloration

TYPOLOGIES POSSIBLES EXEMPLES >

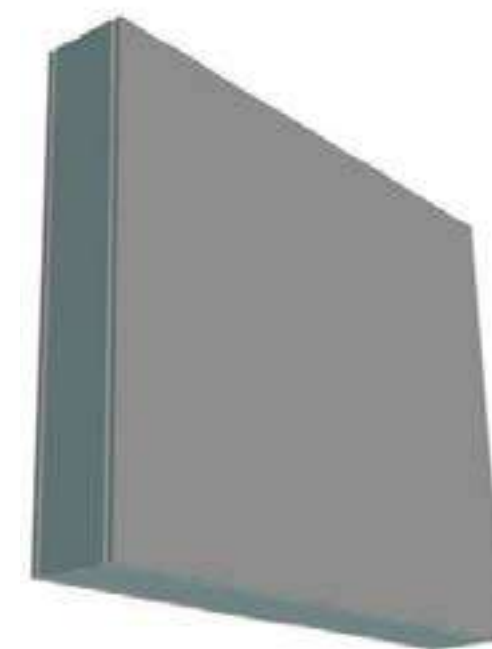

PANNEAUX



DOUBLE VITRAGE



TRIPLE VITRAGE



CLAIR



GRANITÉ



DÉPOLI



BATTANTE SOUFFLET

panneaux aluminium



CARACTÉRISTIQUES >

- Panneaux Isolants en Aluminium au choix 24 ou 40 mm
- Panneaux lisses et sans jonction
- Ouverture partielle par le soufflet
- Aération temporaire de l'intérieur du garage
- Laisse entrer la lumière naturelle

En Option : Bi-coloration

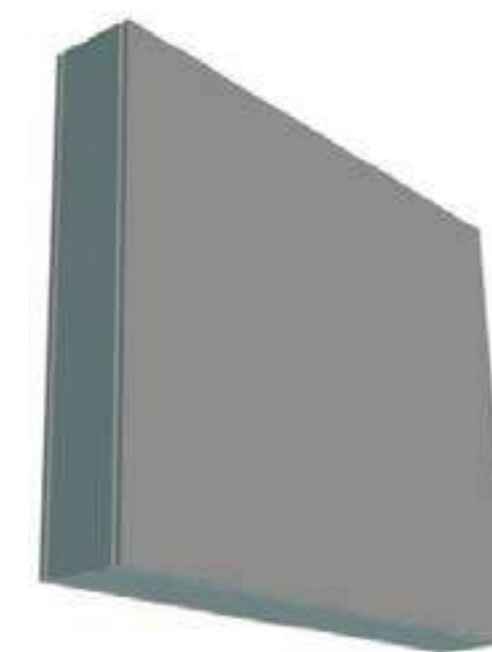

PANNEAUX



DOUBLE VITRAGE



CLAIR



GRANITÉ



DÉPOLI

TPOLOGIES POSSIBLES EXEMPLES >

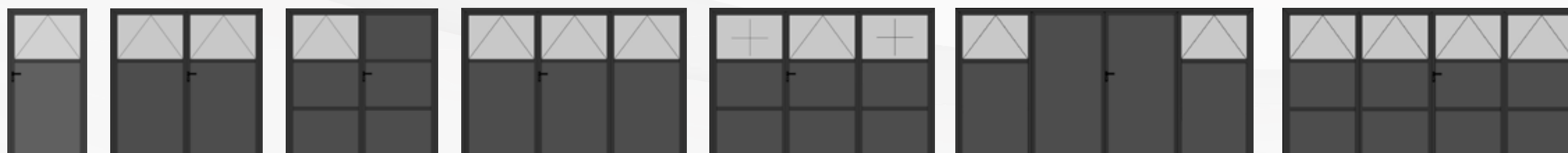

BATTANTE ATELIER

panneaux aluminium



- Panneaux isolants Aluminium au choix 24 ou 40 mm
- Panneaux lisses et sans jonction
- Possible en double vitrage (24 mm) ou triple vitrage (40mm)
- Rendu clair, granité ou dépoli
- Possible en 1/3 – 1/2 ou 2/3 ou cotes personnalisées

En Option :

- Nombre de Plat 1 ou 2
- Option Viennoise : jonction discrète entre le plat et le vitrage clair
- Bi-coloration



PANNEAUX



DOUBLE VITRAGE



TRIPLE VITRAGE



CLAIR



GRANITÉ



DÉPOLI

TPOLOGIES POSSIBLES EXEMPLES >



BATTANTE 40

panneaux sandwich isolant



- Panneaux isolants Identiques Résidentielle 40 mm
- Remplissage à la verticale ou à l'horizontale
- Permet l'alignement avec un autre produit de la gamme Aludoor comme une porte plafond pour un rendu esthétiquement harmonieux.

En Option :

- Inserts sur demande
- Chatière
- Boîte aux lettres
- Grille de ventilation
- Laquage

LES
PANNEAUX

SUR
MESURES

BATTANTE40 > LES PANNEAUX ÉPAISSEUR 40 MM

Tous nos panneaux sont de conception anti-pince doigts



Polygrain Lisse
7016DM*



MonoRainurée
Lisse 7016 DM*

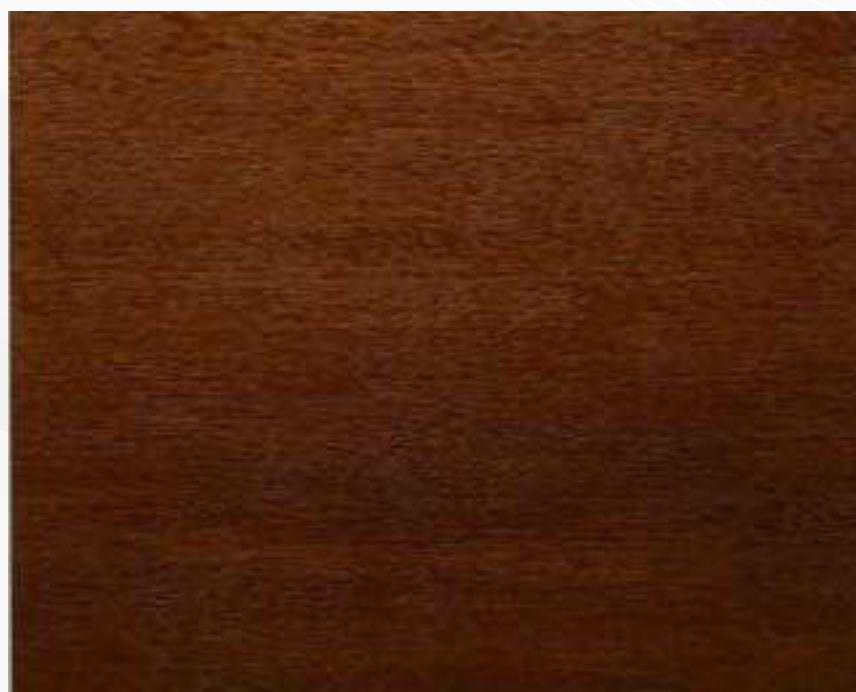

Sans Motif Lisse
Chêne Luxe



MonoRainuré Lisse
Chêne Luxe



Rainuré Lisse
Chêne Luxe

*DEEP MAT = finition texturée au toucher de la surface du panneau (pour plus d'informations, contacter nos services)

BATTANTE40 > LES PANNEAUX ÉPAISSEUR 40 MM

Tous nos panneaux sont de conception anti-pince doigts

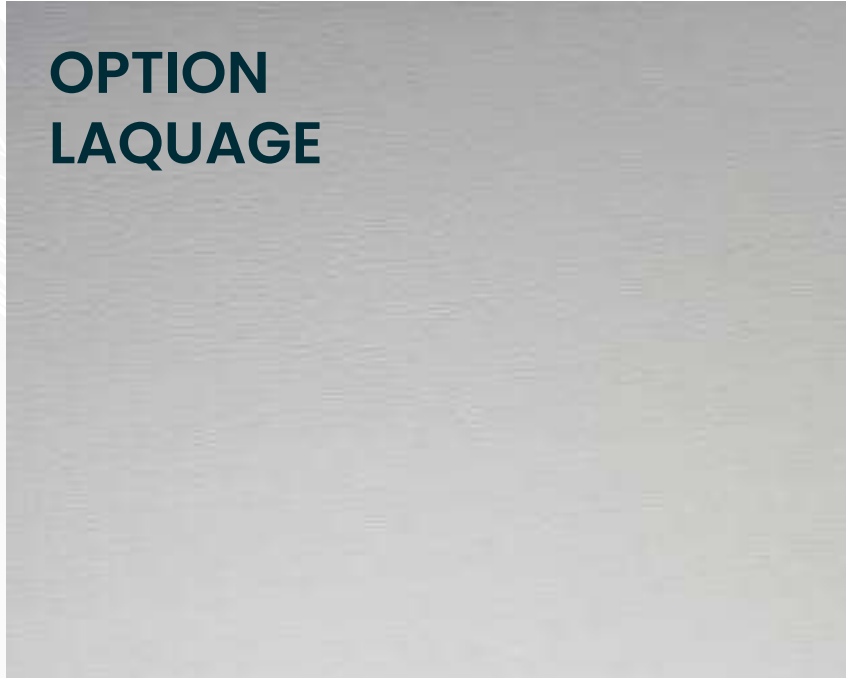

Sans motif
Woodgrain Blanc



MonoRainuré
Woodgrain Blanc



Rainuré
Woodgrain Blanc

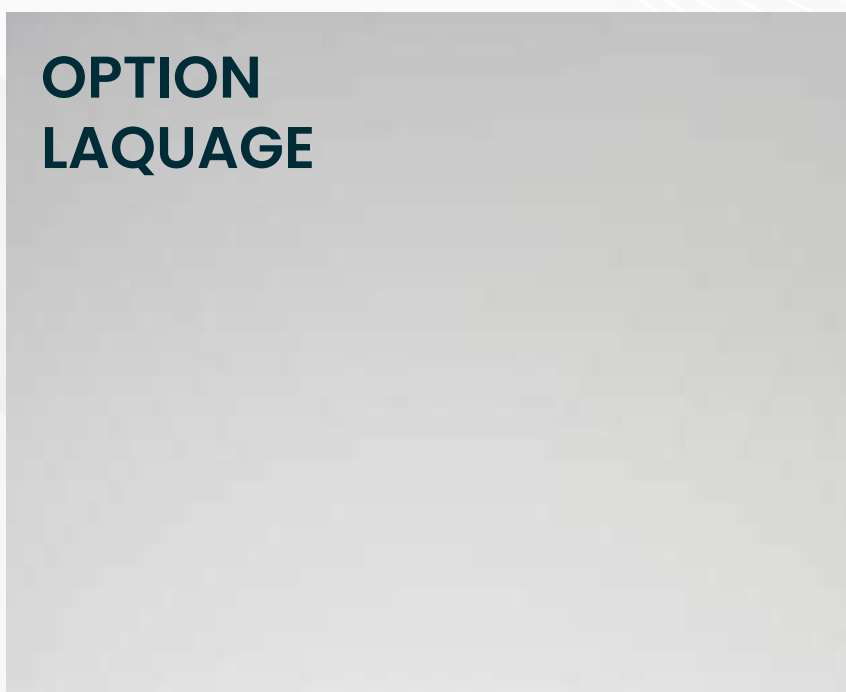

Polygrain Lisse
Blanc



MonoRainurée
Lisse Blanc

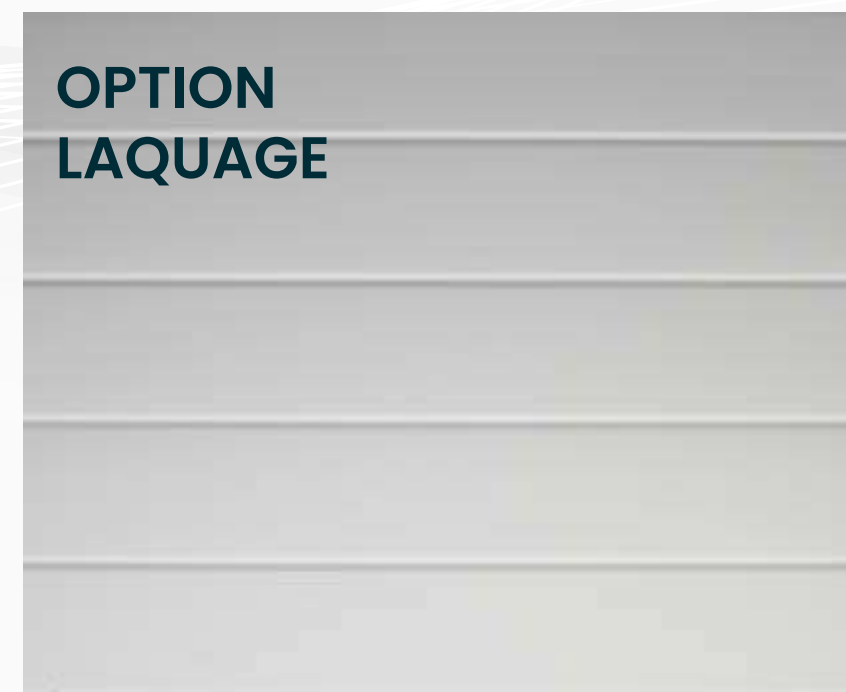

Rainuré Lisse
Blanc



MicroRainurée
Lisse Blanc < PRÉCÉDENT

SUR-MESURE



LA MOTORISATION

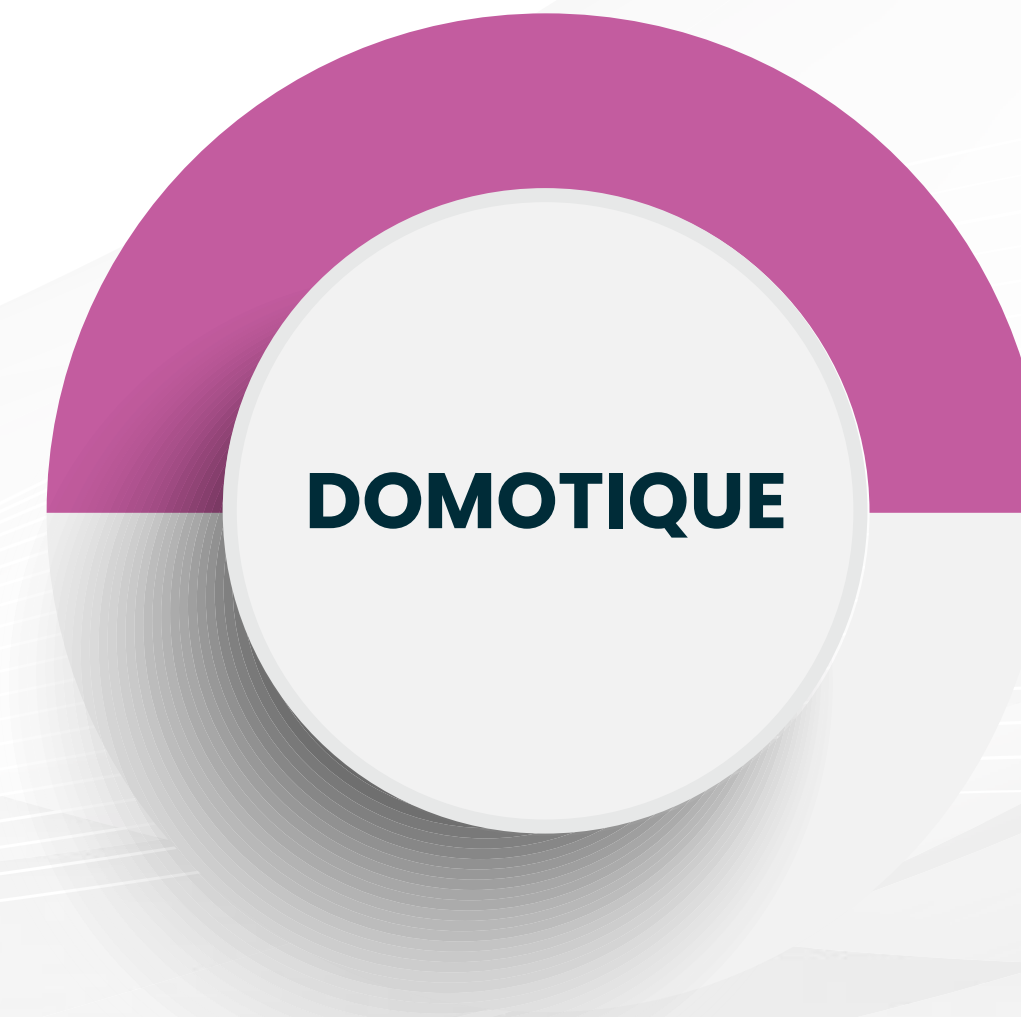

PORTES SECTIONNELLES RÉSIDENTIELLES

SOMMER

Un partenaire historique reconnue dans le domaine de la motorisation au niveau international. Elle propose des systèmes performants pour la domotique de votre maison et innovants.

**PACK MOTEUR APERTO**

- Moteur autobloquant constitué d'une protection effective contre les effractions ou l'accès à un tiers
- Système de déverrouillage de secours
- Protection contre les effractions. Le moteur est verrouillé à l'arrêt.
- Détection automatique des obstacles qui inverse le sens de marche du moteur en cas de choc (détection ampèremétrique)
- Éclairage incorporé, la temporisation est fixe à 5 min.
- Raccordement pour dispositif de sécurité
- Raccordement pour récepteur universel

**DUO VISION**

- Boîtier de commande séparé avec éclairage intégré pour un montage mural ou au plafond
- Possibilité de raccordement d'une cellule photoélectrique
- Ralenti réglé, sous forme de rampe, sans perte de force
- Bouton poussoir intérieur intégré pour ouverture depuis le garage
- Éco-efficent et économique : la consommation de courant et l'impact sur l'environnement sont faibles.
- Ouverture partielle
- Détection d'obstacles
- Moteur autobloquant constitue une protection effective contre les effractions ou l'accès à un tiers
- Compatibilité avec de nombreux accessoires
- Déverrouillage d'urgence en cas de coupure de courant



PORTES SECTIONNELLES RÉSIDENTIELLES



PRO ET PRO+

- Commande murale déportée
- Moteur autobloquant constitue une protection effective contre les effractions ou l'accès à un tiers
- Système de déverrouillage de secours
- Protection contre les effractions. Le moteur est verrouillé à l'arrêt.
- Détection automatique des obstacles qui inverse le sens de marche du moteur en cas de choc (détection ampèremétrique)
- Raccordement de feux d'avertissement
- Raccordement pour dispositif de sécurité
- Raccordement pour récepteur universel
- Ouverture partielle réglable en largeur
- Vitesse d'ouverture supérieure
- Compatible box Tydom Delta Dore (+ module en option)
- Compatibilité avec de nombreux accessoires à retour d'information.



PRO



PRO+

ACCESSOIRES COMPATIBLES



PRO + > UNIQUEMENT DOMOTIQUE



ALUSOMWEB

Passerelle domotique pour piloter le moteur à distance depuis l'application SOMweb.



Module Delta DORE - ALUDDX3D

Module domotique Delta Dore à installer sur le moteur pour pilotage du moteur à distance pour centralisation avec Box Tydom existante.



PRO & PRO +



Digicode - ALUDR

Code à distance pour ouverture/fermeture de votre porte. Touches rétro-éclairées du digicode Sommer.



Bouton radio - ALUBPR

Bouton poussoir radio 2 canaux en applique avec bouton de contrôle d'état de la porte.



Module de verrouillage - ALULOCK

Blocage à aimant qui arrête mécaniquement le moteur renforçant la protection contre les effractions.

PORTES SECTIONNELLES INDUSTRIELLES



MOTEUR EN BOUT D'ARBRE

COMMANDE HOMME MORT (MAINTENUE)

Version Monophasé 230V



Version Triphasé 230 / 400V



Inclus :

- Boite à boutons Montée/Stop/Descente ou boîtier de commande (selon modèle) + câble de liaison
- Cordelette de déverrouillage manuel
- Chaîne
- Câble d'alimentation adapté

COMMANDE SEMI-AUTOMATIQUE (IMPULSIONNELLE)

Version Monophasé 230V



Version Triphasé 230 / 400V



Inclus :

- Coffret de commande + câble de liaison
- Cordelette de déverrouillage manuel
- Chaîne
- Câble d'alimentation adapté
- Récepteur radio 4 canaux
- Télécommande 4 canaux
- Kit barrière immatérielle et feux d'avertissement

PORTES SECTIONNELLES RÉSIDENTIELLES

HOME MOTION by

somfy

Pionnier de la maison connectée et de ses motorisations depuis 50 ans. Un système efficace pour une installation domotique centralisée avec d'autres produits de la marque (portail, volets, alarme). Le tout piloté depuis un smartphone.



DEXXO OPTIMO

800N RTS

Technologie RTS



DEXXO PRO

1000N IO



- Technologie encodeur : gestion précise et maîtrisée de la course du moteur
- Éclairage LED Intégré
- Batterie
- Inversion du sens de rotation facile sans recâblage
- Electronique toujours face à vous



DEXXO SMART

800N IO



ACCESSOIRES COMPATIBLES



S1870919

Digicode radio métal IO



S1841229

Récepteur universel

Récepteur installation Somfy IO avec une motorisation de porte de garage préexistante non-IO.



S1811066

Bouton poussoir SMOOVE ORIGIN IO mural sans fil individuel pour piloter un groupe d'équipements.



S1822649

Micro-Récepteur on/off IO IZYMO™

Permet de transformer un éclairage simple en un éclairage connecté commandable sans fil.



S9026830

Feu orange LED master pro avec antenne IO pour le signalement d'ouverture ou de fermeture de la porte de garage.



S1870917

Digicode radio RTS



S5608

Buzzer pour détecter et signaler une effraction.



S1070782

Commande murale RTS pour piloter portail, porte de garage et éclairage indépendamment.



S10628

Récepteur d'éclairage RTS

Pilotez avec votre télécommande, un éclairage extérieur pour une puissance maximale de 500 W.



S9014082

Feu orange master pro avec antenne RTS pour le signalement d'ouverture ou de fermeture de la porte de garage.



S1841233

Photocellules Filaires permettant de sécuriser l'installation.



S1028

Contacteur à clé filaire en applique pour une ouverture piétonne.



S1811728

Télécommande murale SITUO 5 bi-radio IO-RTS pour centraliser et piloter toute sa maison.

PORTES SECTIONNELLES RÉSIDENTIELLES

LiftMaster

Au niveau international, LiftMaster est la marque la plus répandue en matière d'automatismes de portes de garage. Sans cesse perfectionnés depuis des décennies, les automatismes de portes de garage sont synonymes de confort et de sécurité optimum.



- Moteur assemblé directement sur le rail
- Système de déverrouillage de secours
- Détection automatique des obstacles
- Éclairage incorporé à LED (temporisation de 2,5 min)
- Raccordement pour barrière lumineuse
- Raccordement pour contact sec
- Fournis avec bouton poussoir radio et deux émetteurs 4 canaux

PORTES SECTIONNELLES INDUSTRIELLES

LiftMaster®

Le premier entraînement en bout d'arbre avec WiFi intégrée d'Europe !
Le démarrage et l'arrêt en douceur assurent une ouverture et une fermeture sans accrocs.

Motorisation en bout d'arbre - LM3800W - Force 36 Nm *



Restez connecté
avec MyQ



Jusqu'à 5 ans
De garantie moteur



Rapide à installer



smart
radio rechnologie

- Operateur bout d'arbre
- Serrure 12 Volt
- 2 émetteurs
- Éclairage LED radio
- Système MyQ intégré WIFI (pour possibilité de pilotage par smartphone sans routeur)

* Selon configuration de montage disponible

**16m²
max**

Porte avec un maximum de 16m² +
Hauteur Porte max ≤ 3300 mm

DOMOTIQUE

Allons plus loin : faites place à la porte de garage connectée grâce à la domotique

Actionner votre porte de garage depuis votre téléphone mobile, au même titre que vos volets, votre alarme ou tout équipement géré en domotique



1 PORTAIL

Pilotez votre moteur de portail avec les émetteurs même si celui-ci est d'une autre marque. Le récepteur universel se branche à l'intérieur du moteur et reste invisible. Ses deux canaux contrôlent l'ouverture totale et partielle.

2 ECLAIRAGE

Envie de voir la lumière s'éclairer à l'ouverture de la porte de garage. Pilotez votre éclairage avec le récepteur déporté.

3 CLAVIER À CODE

Composez votre code personnel sur votre digicode mural afin de contrôler l'ouverture et la fermeture de votre garage.

4 SMARTPHONE

Ouvrez et fermez votre porte à distance simplement. Permet aussi le contrôle d'autres appareils. Cela nécessite la mise en place d'un jeu de photocellules obligatoirement.

PACK Box domotique MyQ



SOMMER

DELTA
DORE
Smart is the new power



Module Delta Dore
Nécessite box Tydom (ALUDDX3D)

somfy

PACK Tahoma Switch



Contrôlez toute votre maison du bout des doigts

LES COULEURS





Chaque panneau blanc peut être laqué. Nous proposons deux types de Laquage possible en rendu **satin** ou **Fine texture** (sablé) selon la surface panneau choisit.

Beige RAL 1015	Rouge RAL 3004
Bleu foncé RAL 5003	Bleu Clair RAL 5023
Vert Foncé RAL 6005	Vert clair RAL 6021
Gris anthracite RAL 7016	Marron RAL 8014
Noir RAL 9005	Grège RAL 9007
Gris RAL 9006	Blanc RAL 9016

ENCORE PLUS DE TEINTES DISPONIBLES
suivant le nuancier RAL, sur demande.
N'hésitez pas à nous contacter.



Les couleurs présentées sont des interprétations et ne sont pas contractuelles.



Les couleurs foncées soumises à une exposition prolongée au soleil sont fortement déconseillées car il peut se produire un effet bi-lame (déformation des panneaux) et engendrer des problèmes de fonctionnement.



AKZONOBEL

	Bleu 2600		Gris 2900
	Bleu 2700		Ivoire 2100
	Bleu Canon		Noir 2100
	Brun 1247		Noir 2200
	Brun 2650		Rouge 2100
	Gris 2150		Vert 2300
	Gris 2500		Vert 2500
	Gris 2800		



Les couleurs foncées soumises à une exposition prolongée au soleil sont fortement déconseillées car il peut se produire un effet bi-lame (déformation des panneaux) et engendrer des problèmes de fonctionnement.

LES INSERTS

VISIO



VISIO'SLINE ●
Alunox + Vitrage VISIO

ALUNOX & ALU ANODISÉ



PRENHITE ●
Alunox ET Alu anodisé

MULTIMATERIAUX

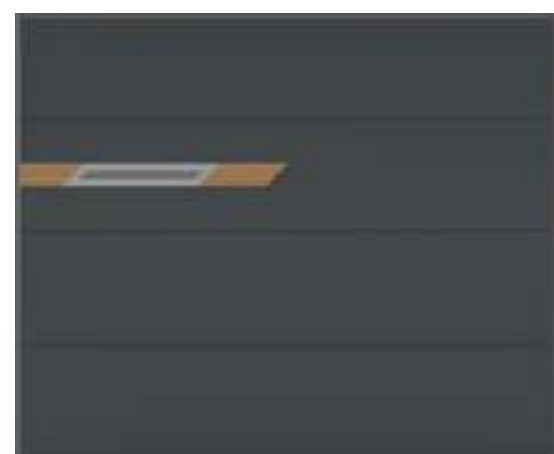

VISIO'BRUCE ●
Frêne + Alunox + Vitrage Visio



VISIO'LUCES ●
Alunox + NOIR RAL 9005 FT
+ Compact Frêne
+ Vitrage VISIO

COMPLICES



BRISE Alunox



- Pour porte Plafond
- Pour porte Latérale



VINE
Alunox

Matériaux



Aluminium **ALUNOX** Aluminium **ALU ANODISÉ** Aluminium **NOIR RAL 9005 FT** Compact **FRÊNE** Compact **NOYER** Aluminium **CORTEN** Aluminium **BÉTON** Aluminium + Pierre **ZAGREB** PMMA **VITRAGE VISIO**



Nos inserts sont anti-empreintes.

Cet atout fait de ce produit le matériau idéal sur lequel nous voulons éviter les inesthétiques traces de doigts, contrairement à l'inox qui présente des traces facilement au toucher.



Nos inserts utilisent des matériaux résistant à la corrosion non sensible aux environnements acides. Contrairement à l'inox, ils résistent même aux milieux atmosphériques extrêmes comme par exemple l'air salin.



Possibilité de **créer n'importe quel insert** «création» sur étude (option).

LES HUBLOTS

FORMES

	RECTANGLE		CARRÉ LOSANGE		ROND		PANORAMIQUE
							

VITRAGES

Le double vitrage en verre comporte une partie vitrée feuilletée côté intérieur, protégeant ainsi les résidents des projections de bris de verre et retardant l'effraction.

			
CLAIR	DÉPOLI	GRANITÉ	VISIO (vitrage synthétique Opal)

CADRES

ALUMINIUM	ALUNOX	THERMOPLASTIQUE (ASA)
		
	 Cadre Aluminium Effet inox brossé Anti-empreinte Anti-corrosion  Face intérieure pour hublot alunox 100% recyclé	

POIGNÉES & PORTILLONS



LES POIGNÉES ET VERROUS

PLAFOND

POIGNÉES/SERRURES ENCASTRÉES
(manœuvre manuelle)

OPTION Hors PLAFOND 60



POIGNÉES/SERRURES EN SAILLIE
(manœuvre manuelle)

OPTION



POIGNÉE DE TIRAGE

L'option Poignée de Tirage pratique en complément d'une serrure de déverrouillage extérieur pour porte motorisée

OPTION



Poignée Bas

POIGNÉES POUR PORTILLON **DE SÉRIE**

De série sur option Plafond portillon suivant couleur de la porte

Blanc pour porte blanche

Alu anodisé pour porte de couleurs



VERROU POIGNÉE MANUELLE INTÉRIEUR

DE SÉRIE



C'est le premier contact avec votre porte, son utilisation peut être quotidienne, elle doit donc être design et ergonomique !

LATÉRAL



POIGNÉES ENCASTRÉES **DE SÉRIE**

De série pour option Portillon en manœuvre motorisée ou manœuvre manuelle
Blanc pour porte latérale blanche
Noir pour porte latérale de couleurs

VERROU VERTICAL INTÉRIEUR



Verrouillage facile d'utilisation et d'accès notamment pour les personnes âgées ou les personnes ayant des problèmes de dos. Le verrou peut se positionner en partie haute, en bas ou les deux.

Compatible pour les portes latérales et battantes.

DE SÉRIE suivant la configuration de la porte latérale

BATTANTE

VERROU À LEVIER **DE SÉRIE**



Verrou à levier logé dans le champ du profil des semi-fixes de portes battantes

ARRÊT DE PORTE INTÉRIEUR **OPTION**

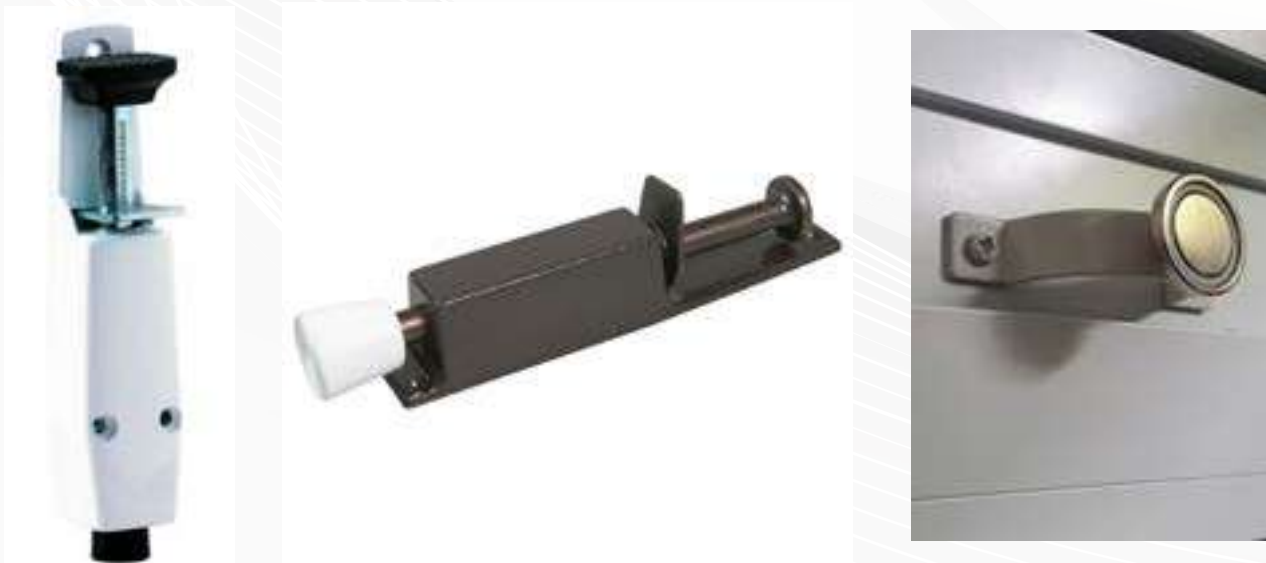

Arrêt de porte au pied blanc
Arrêt de porte au pied noir
Arrêt de porte aimanté

FERME PORTE **OPTION**



L'option FERME PORTE est un dispositif qui permet de garantir la fermeture automatique d'un ouvrant. Il est possible seulement pour la Porte de Service ou 2 Vantaux

POIGNÉE POUR VANTAIL PRINCIPAL

DE SÉRIE



COULEURS AU CHOIX



OPTION

Cylindre de sécurité en option
5 clés avec ou sans bouton tournant

OPTION

Verrou Haut ou Bas rallongé
(Lg = 500 mm)
en applique intérieure



OPTION

Baton de Maréchal
Inclus rosace en Inox
3 hauteurs possibles :
400 mm - 1600 mm
ou sur toute hauteur



OPTION

Barre anti-panique 3 points latéraux

Elle facilite l'évacuation et assure la sécurité des personnes dans les établissements recevant du public



LES PORTILLONS > PORTES PLAFONDS 40

Un chemin menant jusqu'au garage ou un passage sur le côté de la voiture une fois garée, adaptez la position du portillon suivant vos besoins.

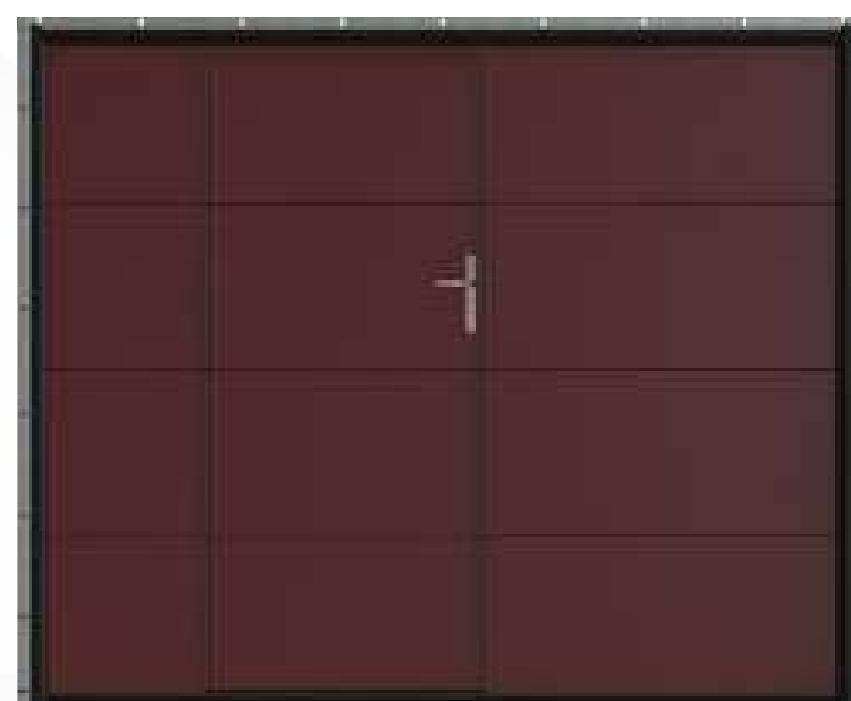

ON S'ADAPTE À VOTRE HAUTEUR

Le portillon grandit avec la porte et s'adapte facilement suivant la hauteur de la porte de garage choisie.

ON S'ADAPTE AUSSI À VOTRE LARGEUR

Choisissez le positionnement ainsi que le sens d'ouverture de votre portillon avec de nombreuses configurations possibles selon la largeur de la porte.

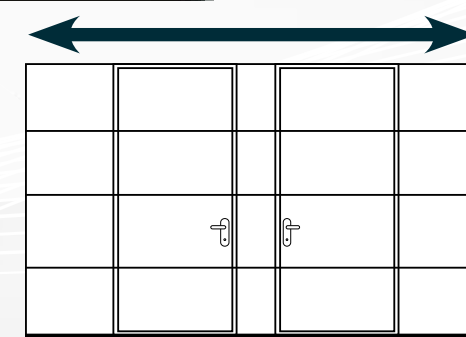

Jusque 1906mm



De 1907mm à 2076mm



De 2077mm à 2186mm



De 2187mm à 2296mm

- 1 Ferme porte
- 2 Serrure 5 points
- 3 Charnières invisibles
- 4 Seuil plat

SUIVANT >

LES PORTILLONS > LATÉRALE40

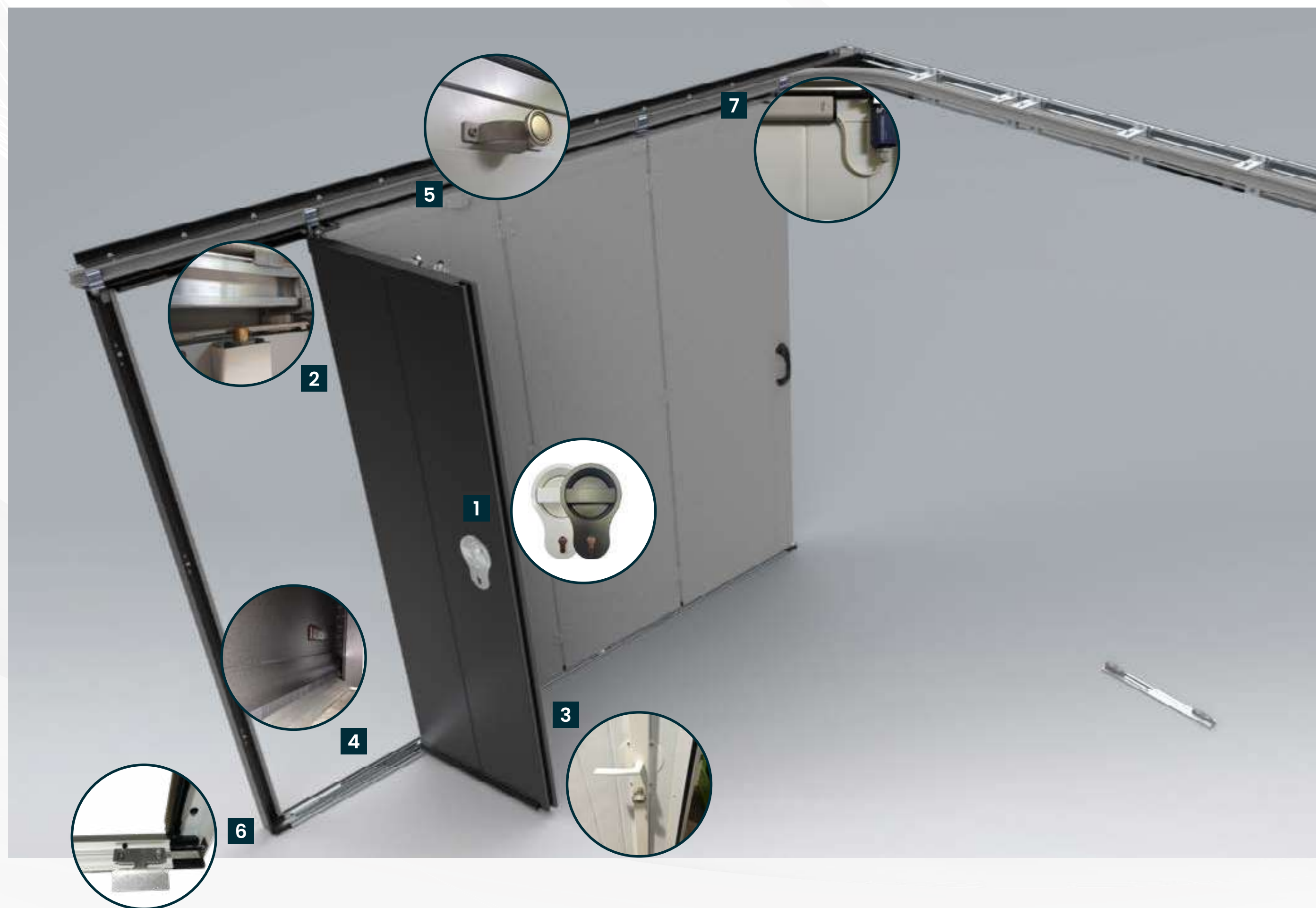

- 1** Poignées : Design ergonomique en aluminium
- 2** Serrure multipoints : Verrouillez votre portillon en toute confiance
- 3** Béquille intérieure : avec cylindre moleté
- 4** Profil rejet d'eau : Favorise l'évacuation de l'eau vers l'extérieur
- 5** Arrêt de porte aimanté qui permet le maintien facile de la position ouverte du portillon
- 6** Gâche basse : conception sécurisée en inox
- 7** Ferme Porte automatique pour porte motorisé sécurité radio

VOS INTERLOCUTEURS ALUDOOR



Logistique
logistique@aludoor.fr
03 26 59 27 32



**Responsable technique
& développement**
contact@aludoor.fr
03 26 59 27 32



**Directeur national
des ventes**
sebastien.garcia@aludoor.fr
06 82 86 13 18



SAV
sav@aludoor.fr
03 26 59 50 05



Administrateur des ventes
commande@aludoor.fr
devis@aludoor.fr
03 26 59 27 32



Comptabilité
comptabilite@aludoor.fr
03 26 59 50 04



Web-Marketing
webcom@aludoor.fr
03 26 59 27 32



 ALUDOOR

PORTES SECTIONNELLES - RESIDENTIELLES - INDUSTRIELLES